

# *TwinView*



**User Manual**  
**Gebruikershandleiding**  
**Manuel d'utilisation**  
**Manual del usuario**  
**Manuale Utente**



## Index / Inhoudsopgave / Table des matières / Indice

<b>ENGLISH</b> .....	<b>6</b>
<b>1. Introduction</b> .....	<b>7</b>
<b>2. Safety and Care</b> .....	<b>8</b>
<b>3. Unpacking, Installation and Setup</b> .....	<b>9</b>
3.1 Unpacking.....	9
3.2 Installation .....	9
3.2.1 Monitor Adjustment.....	9
3.2.2 Connections.....	8
3.2.3 Powering the TwinView .....	10
3.2.4 Connecting the TwinView to the ClearView+ .....	11
3.2.5 Connecting the TwinView to the PC .....	11
3.3 TwinView Intelligent Split Screen Software Setup .....	11
<b>4. Operation</b> .....	<b>13</b>
4.1 Switching on/off .....	13
4.2 On/Off indicator.....	13
4.3 Switching between the computer and the ClearView+ or another device .....	13
4.4 Activating the split screen functionality .....	13
4.5 Switching between vertical and horizontal split screen .....	13
4.6 Resizing split screen.....	14
<b>5. The TwinView Menu Setup</b> .....	<b>15</b>
5.1 Introduction .....	15
5.2 Activating the menu .....	15
5.3 Navigating the menu.....	15
5.4 Main Menu Setup.....	15
5.4.1 Menu General.....	16
5.4.2 Menu Color .....	16
5.4.3 Menu Image.....	16
5.4.4 Menu Information.....	17
5.4.5 Menu Language.....	17
5.4.6 Menu Settings.....	17
5.4.7 Menu Factory Defaults.....	17
5.4.8 Menu Select DVI/VGA .....	18
5.4.9 Menu Exit.....	18
<b>6. Troubleshooting</b> .....	<b>19</b>
<b>7. Contacting Product Support</b> .....	<b>20</b>
<b>8. Warranty Conditions</b> .....	<b>21</b>
<b>9. Compliance</b> .....	<b>22</b>
<b>10. Specifications</b> .....	<b>23</b>
<b>Contact information</b> .....	<b>95</b>
<b>NEDERLANDS</b> .....	<b>24</b>
<b>1. Introductie</b> .....	<b>25</b>
<b>2. Veiligheid en Zorg</b> .....	<b>26</b>
<b>3. Uitpakken, aansluiten en installeren</b> .....	<b>27</b>
3.1 Uitpakken.....	27
3.2 Installatie .....	27
3.2.1 Aanpassing monitor.....	27

3.2.2 Aansluitingen .....	28
3.2.3 Aanzetten van de TwinView.....	29
3.2.4 Aansluiten van de TwinView aan de ClearView+.....	29
3.2.5 Aansluiten van de TwinView op de PC .....	29
3.3 TwinView Split-Screen Software Setup.....	30
<b>4. Bediening.....</b>	<b>31</b>
4.1 In / Uitschakelen .....	31
4.2 Aan / Uit indicator .....	31
4.3 Schakelen tussen de computer en de ClearView+ of een ander apparaat. ....	31
4.4 Activeren van split-screen functionaliteit.....	31
4.5 Schakelen tussen verticale en horizontale splitsing van het beeldscherm.....	32
4.6 Het formaat van de splitsing wijzigen.....	32
<b>5. Het TwinView menu.....</b>	<b>33</b>
5.1 Introductie .....	33
5.2 Activeren van het menu .....	33
5.3 Navigeren door het menu .....	33
5.4 Hoofdmenu .....	33
5.4.1 Algemeen .....	34
5.4.2 Kleur .....	34
5.4.3 Menu Beeld .....	38
5.4.4 Menu Informatie.....	38
5.4.5 Menu Taal.....	38
5.4.6 Menu Instellingen.....	38
5.4.7 Menu Fabrieksinstellingen .....	34
5.4.8 Menu Selecteer VGA / DVI .....	36
5.4.9 Menu Terug .....	36
<b>6. Het oplossen van problemen .....</b>	<b>37</b>
<b>7. Contact opnemen met Product Support.....</b>	<b>38</b>
<b>8. Garantievoorwaarden .....</b>	<b>39</b>
<b>9. Nakoming.....</b>	<b>40</b>
<b>10. Specificaties .....</b>	<b>41</b>
<b>Contact informatie.....</b>	<b>95</b>
<b>FRANÇAIS.....</b>	<b>42</b>
<b>1. Introduction .....</b>	<b>43</b>
<b>2. Mesures de sécurité et entretien.....</b>	<b>45</b>
<b>3. Déballage, Installation et démarrage .....</b>	<b>46</b>
3.1 Déballage.....	46
3.2 Installation .....	46
3.2.1 Réglage du moniteur .....	46
3.2.2 Connexions.....	47
3.2.3 Alimentation du TwinView.....	47
3.2.4 Connexion du TwinView au ClearView+ .....	48
3.2.5 Connexion du TwinView à l'ordinateur.....	48
3.3 Installation de la fonction de partage d'écran intuitif .....	49
<b>4. Fonctionnement .....</b>	<b>50</b>

4.1	Allumer et éteindre le TwinView.....	50
4.2	Indicateur d'alimentation.....	50
4.3	Basculer entre l'ordinateur et le ClearView+ ou un autre appareil.....	50
4.4	Activer la fonction de partage d'écran.....	50
4.5	Basculer entre les positions verticale et horizontale.....	50
4.6	Ajuster la dimension des écrans partagés.....	51
<b>5.</b>	<b>Configuration des menus du TwinView.....</b>	<b>52</b>
5.1	Introduction.....	52
5.2	Ouvrir le menu.....	52
5.3	Naviguer dans le menu.....	52
5.4	Régler le Menu principal.....	52
5.4.1	Menu Général.....	53
5.4.2	Menu Couleurs.....	53
5.4.3	Menu Image.....	54
5.4.4	Menu Information.....	54
5.4.5	Menu Langues.....	54
5.4.6	Menu Configuration.....	54
5.4.7	Menu Configuration par défaut.....	55
5.4.8	Menu Source sélection DVI/VGA.....	55
5.4.9	Quitter le menu.....	55
<b>6.</b>	<b>Conseils de dépannage.....</b>	<b>56</b>
<b>7.</b>	<b>Soutien technique.....</b>	<b>57</b>
<b>8.</b>	<b>Conditions de garantie.....</b>	<b>57</b>
<b>9.</b>	<b>Avis de conformité.....</b>	<b>58</b>
<b>10.</b>	<b>Caractéristiques techniques.....</b>	<b>59</b>
	<b>Coordonnées.....</b>	<b>95</b>
<b>ESPAÑOL.....</b>		<b>60</b>
<b>1.</b>	<b>Introducción.....</b>	<b>61</b>
<b>2.</b>	<b>Seguridad y el cuidado.....</b>	<b>62</b>
<b>3.</b>	<b>Desembalaje, instalación y configuración.....</b>	<b>63</b>
3.1	Desembalaje.....	63
3.2	Instalación.....	63
3.2.1	Ajuste del monitor.....	63
3.2.2	Conexiones.....	64
3.2.3	Alimentación del TwinView.....	64
3.2.4	Conexión del TwinView al ClearView+.....	65
3.2.5	Conexión del TwinView al ordenador.....	65
3.3	Configuración del programa de la pantalla dividida intuitiva del TwinView.....	65
<b>4.</b>	<b>Funcionamiento.....</b>	<b>67</b>
4.1	Encender y apagar el TwinView.....	67
4.2	Indicadora de alimentación.....	67
4.3	Alternar entre el ordenador y el ClearView+ u otro dispositivo.....	67
4.4	Activar la función de pantalla dividida intuitiva.....	67
4.5	Alternar entre la orientación vertical y horizontal.....	67
4.6	Dimensionar las pantallas divididas.....	67
<b>5.</b>	<b>Configuración del menú TwinView.....</b>	<b>69</b>

5.1	Introducción .....	69
5.2	Abrir el menú .....	69
5.3	Navegar en el menú .....	69
5.4	Configurar el menú principal .....	69
5.4.1	Menú Ajuste principal .....	70
5.4.2	Menú Ajuste color .....	70
5.4.3	Menú Ajuste imagen .....	70
5.4.4	Menú Información .....	71
5.4.5	Menú Idioma .....	71
5.4.6	Menú Configuración .....	71
5.4.7	Menú Restablecer .....	71
5.4.8	Menú Source select DVI/VGA .....	72
5.4.9	Menú Salida .....	72
<b>6.</b>	<b>Problemas eventuales y sus soluciones .....</b>	<b>73</b>
<b>7.</b>	<b>Contacto / Soporte al producto .....</b>	<b>74</b>
<b>8.</b>	<b>Condiciones de garantía .....</b>	<b>75</b>
<b>9.</b>	<b>Conformidad .....</b>	<b>76</b>
<b>10.</b>	<b>Características técnicas .....</b>	<b>77</b>
	<b>Contactos de las oficinas Optelec .....</b>	<b>95</b>
<b>ITALIANO .....</b>		<b>78</b>
<b>1.</b>	<b>Introduzione .....</b>	<b>79</b>
<b>2.</b>	<b>Sicurezza e manutenzione .....</b>	<b>80</b>
<b>3.</b>	<b>Disimballaggio, installazione e accensione .....</b>	<b>81</b>
3.1	Disimballaggio .....	81
3.2	Installazione .....	81
3.2.1	Regolazione del monitor .....	81
3.2.2	Connessioni .....	82
3.2.3	Alimentazione di TwinView .....	82
3.2.4	CollegareTwinViewaClearView+ .....	83
3.2.5	CollegareTwinViewaIPC .....	83
3.3	Impostazione del software di TwinView .....	83
<b>4.</b>	<b>Pulsanti di TwinView .....</b>	<b>85</b>
4.1	Accensione/spegnimento .....	85
4.2	Indicatore On/Off .....	85
4.3	Passaggio tra computer e ClearView+ o un altro dispositivo .....	85
4.4	Attivazione della funzionalità di divisione dello schermo .....	85
4.5	Passaggio dalla divisione verticale a quella orizzontale .....	85
4.6	Ridimensionamento della divisione dello schermo .....	85
<b>5.</b>	<b>Menu Impostazioni di TwinView .....</b>	<b>86</b>
5.1	Introduzione .....	86
5.2	Attivazione del menu .....	86
5.3	Scorrimento del menu .....	86
5.4	Menu configurazione principale .....	86
5.4.1	Menu Impostazioni di base .....	87
5.4.2	Menu Colore .....	87
5.4.3	Menu Immagine .....	87
5.4.4	Menu Informazioni .....	88

---

5.4.5	Menu Lingua.....	88
5.4.6	Menu Impostazioni .....	88
5.4.7	Menu Ripristino (Factory Defaults) .....	88
5.4.8	Menu Selezione DVI/VGA .....	89
5.4.9	Menu Uscita .....	89
<b>6.</b>	<b>Risoluzione dei problemi.....</b>	<b>90</b>
<b>7.</b>	<b>Contattare il supporto tecnico .....</b>	<b>91</b>
<b>8.</b>	<b>Condizioni di garanzia .....</b>	<b>92</b>
<b>9.</b>	<b>Dichiarazioni di conformità .....</b>	<b>93</b>
<b>10.</b>	<b>Caratteristiche tecniche.....</b>	<b>94</b>
	<b>Contatti .....</b>	<b>95</b>

# User Manual

## English

Version 1.0.0

Copyright 2011 Optelec, the Netherlands

All rights reserved



Optelec  
P.O. Box 399  
2993 LT Barendrecht  
The Netherlands  
Telephone: +31 (0)88 6783 444. Fax +31 (0)88 6783 400  
E-mail: [info@optelec.nl](mailto:info@optelec.nl)  
Website: [www.optelec.com](http://www.optelec.com)

Optelec was founded in 1975 in Rockanje, the Netherlands. Since 1975, Optelec has been developing and producing innovative products to assist vision-impaired people with their daily activities to maintain and regain independence.

Visit Optelec's website at [www.optelec.com](http://www.optelec.com) for more information on products and services.

Every effort has been made to ensure that the information contained in this user manual is correct at the time of publication. Neither Optelec, nor any of its associates, shall be held responsible for any errors or damages that may result from any incorrect use of the information contained in this manual.



## 1. Introduction

Congratulations on choosing the Optelec TwinView, the first true low vision 24 inch monitor featuring intelligent split screen functionality.

Discover the power of split screen functionality for a low vision workstation by combining the images of both the Optelec ClearView+ and a PC simultaneously on a single monitor.

The new Optelec TwinView 24 inch screen for the ClearView+ is a wide viewing angle low vision monitor that redefines the use of split screen functionality. Simply connect both the Optelec ClearView+ and a PC to the TwinView monitor, and the split screen function of your screen magnifier software is set automatically. Then use the TwinView buttons to select the preferred split screen orientation – horizontal or vertical. No further adjustments are required within ZoomText or SuperNova.

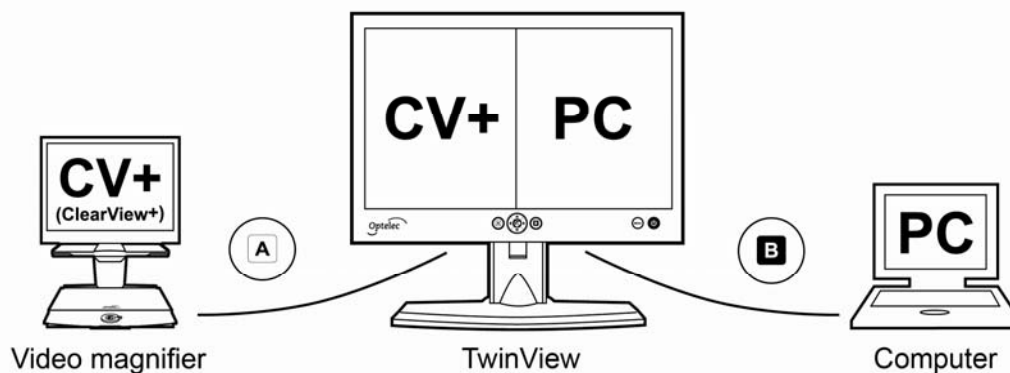

The high contrast ratio of the TwinView delivers distortion-free images, whilst the wide viewing angle ensures an ultra-sharp image for low vision users, even when sitting in close proximity to the screen. As a free-standing flexible monitor, the height and viewing angle of the TwinView can be adjusted to provide a comfortable reading position. With its stand of 35 cm (13,8 inches) high, 5 cm (2 inch) height adjustment, 20 degrees pivot and 60 degrees swivel panel adjustment, virtually every low vision user can adjust the display to their exact comfort level to help reduce eye and neck strain.

The TwinView supports all resolutions from VGA 640x480 to full HD 1920x1080. For an optimal image quality, however, your PC system must be able to support a resolution of 1920x1080.

This manual will help you become familiar with the TwinView features and operation. Please read this manual thoroughly before setting up and using the TwinView.

If you have any questions or suggestions concerning the use of this product, please contact your Optelec distributor or Optelec's headquarters by consulting the contact information page found at the end of this manual. Your feedback is greatly appreciated. We hope you enjoy working with your Optelec TwinView.

## 2. Safety and Care

Please read the instructions carefully before setting up your Optelec TwinView. Keep this user manual for future reference.

- Use the TwinView indoors. Do not expose the TwinView to extreme or rapid changes in temperature or humidity.
- Do not place the TwinView near a radiator or heater, or where it may be exposed to direct sunlight. These conditions may damage the TwinView's electronic components.
- Do not place the TwinView on an unstable surface. It may fall, causing serious damage to the unit, or injury to the user.
- The monitor stand contains movable parts. Please be careful when adjusting the stand and screen position as to prevent fingers or any loose clothing from getting caught in the operating mechanism. If you have difficulty operating the TwinView safely, please seek assistance or contact your Optelec distributor.
- Contact your Optelec distributor to service this device if necessary. Do not open your TwinView; this will void the warranty.
- Always turn the power off when the TwinView is not in use.
- Always unplug the TwinView before cleaning it. Use a soft, damp cloth to clean the exterior surfaces. Do not use any cleaning agents or any abrasive materials as these will damage your TwinView.
- Only use the (ClearView+) power supply or included (ClearView+) power connection cable for your TwinView.

### 3. Unpacking, Installation and Setup

This chapter helps you unpack, connect and install your TwinView. The DVI and VGA connections allow you to connect your TwinView to any VGA or DVI compatible device, such as the Optelec ClearView+, ClearNote+ or FarView.

#### 3.1 Unpacking

Please unpack the TwinView carefully before proceeding with the installation, and consult the accompanying installation guide. Please contact your Optelec distributor for further instructions if required.

Your TwinView consists of the following:

- **The Optelec TwinView monitor** with stand;
- **Two VGA cables**;
- **Two DVI cables**;
- **One USB cable**;
- **12V DC monitor power cable** to connect and power the TwinView monitor from the ClearView+ monitor power socket;
- **Adaptor cable** to enable use of a standard ClearView+ power supply;
- **An installation poster**;
- **CD containing the TwinView driver software**;
- **This user manual.**

#### 3.2 Installation

This chapter describes how to set up and connect the TwinView and install the TwinView intelligent split screen software.

##### 3.2.1 Monitor Adjustment

The height and viewing angle of the TwinView can be adjusted to provide a comfortable reading position. With its stand of 35 cm (13,8 inches) high, 5 cm (2 inch) height adjustment, 20 degrees pivot and 60 degrees swivel panel adjustment, virtually every low vision user can adjust the display to their exact comfort level to help reduce eye and neck strain.



Alternatively, for those using the PC frequently, the TwinView can be mounted on an off-the-shelf monitor arm (purchased locally, for example). Another option is to mount the TwinView on the flexible monitor arm of the ClearView+ (not on the Ultra Flexible Arm) to create an 'in-line' ClearView+ system. Please contact your Optelec distributor for more information.



To adjust the height of the TwinView stand, the transport lock needs to be unlocked first. Press and hold the button located at the back of the stand and gently increase the height of the stand.

The TwinView can be adjusted in both height and viewing angle for an optimal reading position. Grip the flat panel on both sides to adjust to your preferred position.

### 3.2.2 Connections

All connections are located on the back of the TwinView. When the back of the TwinView is facing you, the connections from left to right are:

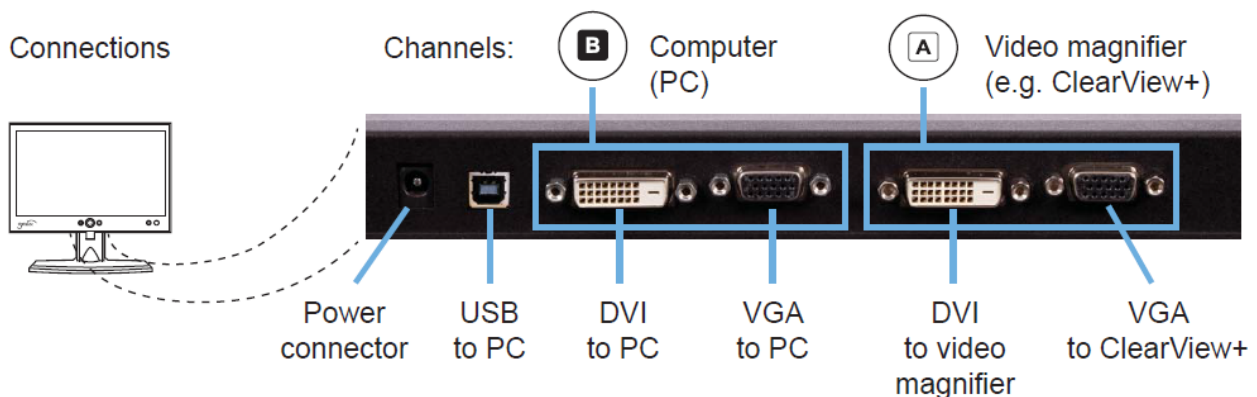

- **Power connector**
  - Use the 12V DC monitor power cable to connect and power the TwinView from the ClearView+ monitor power socket, or
  - Use the included adaptor cable to connect a standard ClearView+ power supply to the TwinView monitor's DC jack.
- **USB to PC connector** – to connect the TwinView to the PC and establish the communication between the TwinView and the ZoomText or SuperNova magnifier intelligent split screen adjustment.
- **DVI channel B to PC connector** – to connect the PC to the TwinView over DVI.
- **VGA channel B to PC connector** – to connect the PC to the TwinView over VGA.
- **DVI channel A to video magnifier connector** – to connect a video magnifier or other device to the TwinView over DVI.
- **VGA channel A to video magnifier connector** – to connect the ClearView+ (or another video magnifier) to the TwinView over VGA.

### 3.2.3 Powering the TwinView

To power the TwinView, there are two options:

- When using the TwinView with a ClearView+, use the 12V DC monitor power cable to connect and power the TwinView from the ClearView+ monitor power socket, located on the back of the ClearView+ (please refer to the Installation Guide).
- When using the TwinView with another video magnifier than the ClearView+, use the adaptor cable to connect a standard ClearView+ power supply to the TwinView monitor's DC jack. The ClearView+ power supply needs to be ordered separately. Please contact your Optelec distributor for more information.

### 3.2.4 Connecting the TwinView to the ClearView+

The TwinView supports two input channels, channel A and channel B. Per channel, the TwinView has a VGA and DVI connection. To connect a device either the VGA or DVI connection can be used, depending on the device to be connected and your personal preference. The two connections per channel make it possible to connect a maximum of four devices to the TwinView, of which the output from two devices can be displayed simultaneously in a horizontal or vertical split.

Channel A is reserved to specifically connect the TwinView to a ClearView+ system. To connect the ClearView+, use the included VGA cable and connect the ClearView+ VGA monitor connection to the TwinView channel A VGA connection.

**Please note:** If you connect another video magnifier than the ClearView+ using the channel A DVI connection, the video source selection in menu A needs to be set to DVI. Please refer to chapter 5, "The TwinView Menu Setup".

### 3.2.5 Connecting the TwinView to the PC

The TwinView supports two input channels, channel A and channel B. Per channel, the TwinView has a VGA and DVI connection. To connect a device either the VGA or DVI connection can be used, depending on the device to be connected and your personal preference. The two connections per channel make it possible to connect a maximum of four devices to the TwinView, of which the output from two devices can be displayed simultaneously in a horizontal or vertical split.

Channel B is reserved to specifically connect the TwinView to a PC. To connect a PC, use the use the included VGA or DVI cable and connect the PC to the TwinView channel B connection.

**Please note:** If you connect the PC using the channel B DVI connection, the video source selection in menu B needs to be set to DVI. Please refer to chapter 5, "The TwinView Menu Setup".

**Please note:** For optimal image quality, Optelec recommends to set the PC's resolution to full HD 1920x1080. Please refer to your Microsoft Windows or operating system's manual or help system on how to change the monitor resolution.

## 3.3 TwinView Intelligent Split Screen Software Setup

To use the intelligent split screen functionality of the TwinView and combine the images of both the Optelec ClearView+ and a PC simultaneously on a single monitor, connect both the Optelec ClearView+ and a PC to the TwinView as described in the previous two paragraphs. Connect the USB cable to the TwinView and the PC.

If you are using ZoomText version 9.04 or later or SuperNova version 11.50 or later, install the included TwinView software from the Optelec TwinView CD. To determine the version of ZoomText or SuperNova that you work with, check the “About” box in the help menu.

Simply use the TwinView buttons to select the preferred split-screen orientation – horizontal or vertical – and the split screen functionality of ZoomText or SuperNova is set automatically. No further adjustments are required within ZoomText or SuperNova.

**Please note:** Earlier versions than ZoomText version 9.04 and SuperNova version 11.50, as well as other screen magnification software, are not supported by the TwinView software. If you are using an older version of ZoomText or SuperNova, or other screen magnification software, you will need to adjust the split screen functionality manually. Please refer to your screen magnification manual for instructions on how to manually configure the split screen function.

## 4. Operation

The control buttons of the TwinView are located on the front panel of the unit, below the screen.

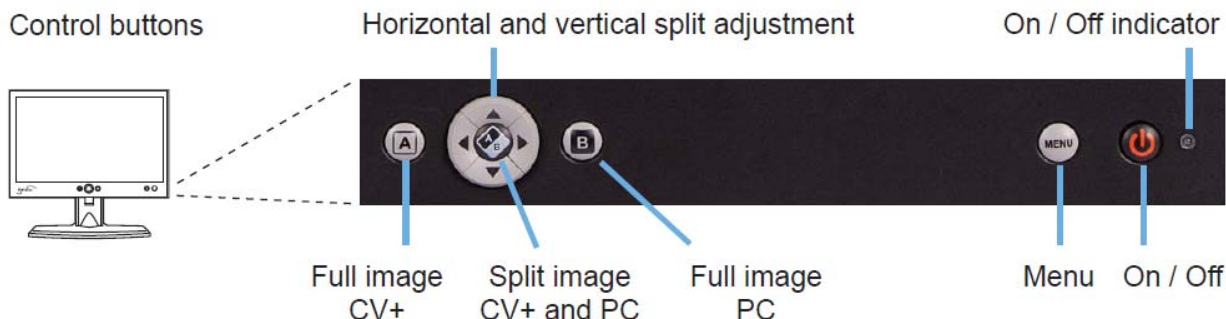

### 4.1 Switching on/off

To power the TwinView, press the On/Off button located at the bottom right of the monitor. When no signal is detected, the TwinView will switch off automatically.



### 4.2 On/Off indicator

When the TwinView is switched on, the indicator will be lit green. When no input signal is detected, the indicator will be lit orange. When the unit is switched off, the indicator will not be lit.

### 4.3 Switching between the computer and the ClearView+ or another device

Press the button located at the left below the screen (labelled A) to display the full ClearView+ image. To display the full PC image, press the button labelled B (to the right of the cursor cross). When no input signal is detected, the TwinView will automatically switch channels after 5 seconds.



**Please note:** to display the PC image correctly on your TwinView monitor, make sure that the resolution of your PC is set to 1920x1080.

### 4.4 Activating the split screen functionality

Pressing the A/B button – the centre button of the cursor cross – enables the split screen, displaying both the PC and the ClearView+ images simultaneously.

### 4.5 Switching between vertical and horizontal split screen

To switch between a vertical or horizontal split, press the left or right arrow for a vertical split, or the up and down arrow for a horizontal split.

## **4.6 Resizing split screen**

When the vertical or horizontal split screen is activated, pressing the up or down arrow or left or right arrow will move the split up, down, left or right respectively.



## 5. The TwinView Menu Setup

### 5.1 Introduction

The TwinView has two menu's: one menu for channel A and one menu for channel B. This allows you to change all of the settings, such as brightness and contrast, per channel. For instance, it is possible to increase the brightness and contrast for the PC output (channel B) and decrease the contrast and brightness for the ClearView+ output (channel A).

### 5.2 Activating the menu

To activate the menu, first select the channel (A or B) by pressing the A or B button. The A button can be found to the left of the cursor keys, the B button to the right. Then press the menu button located to the left of the On/Off switch – this will activate the menu for the selected channel. All menu changes will only apply to the selected channel. Pressing the menu button will close the menu.

### 5.3 Navigating the menu

Use the up and down arrows to navigate between the menu items. The A/B button located in the middle of the cursor cross will activate the menu item or selection.

### 5.4 Main Menu Setup

The main menu of the TwinView contains the following menu items:

- **General:** to set brightness and contrast settings
- **Color:** to adjust the color settings
- **Image:** to calibrate the image (this option is only available when the input is set to VGA)
- **Information:** displays the resolution and frequency
- **Language:** to select the preferred menu language
- **Settings:** to configure the menu timeout
- **Factory defaults:** to restore all settings to the factory default
- **Select DVI/VGA:** to set the DVI or VGA port for the selected channel
- **Exit:** to leave the menu

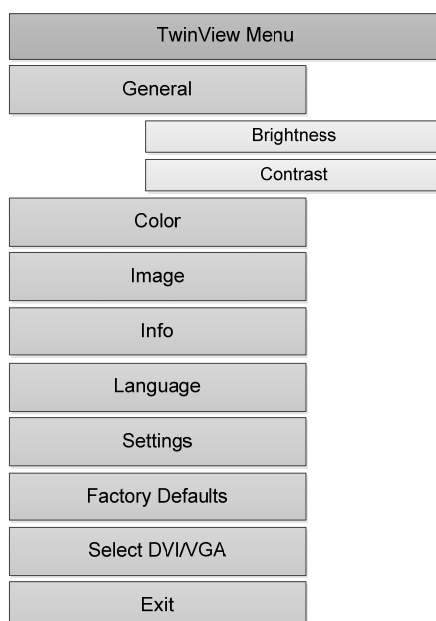

### 5.4.1 Menu General

The menu General contains the submenu's Brightness and Contrast. The default value of both Brightness and Contrast is 50%. To configure the brightness and contrast settings of the TwinView:

- Select the channel of which you would like to change the brightness and contrast settings by pressing the channel A or channel B button;
- Activate the menu by pressing the menu button;
- Select General by using the up and down cursor keys and activate the option by pressing the A/B button;
- Select Brightness or Contrast and confirm the choice with the A/B button;
- To adjust the brightness and contrast, use the left and right arrow keys and confirm the choice with the A/B button;
- Use the menu Exit or press the Menu button to leave this submenu.

### 5.4.2 Menu Color

The color temperature can be adjusted using the submenu Color. There are three settings in this menu:

- 6500 Kelvin
- 9300 Kelvin
- Custom

The default setting is 6500 Kelvin. To change this, follow these steps:

- Select the channel of which you would like to change the color temperature by pressing the channel A or channel B button;
- Activate the menu by pressing the menu button;
- Select Color by using the up and down cursor keys and activate the option by pressing the A/B button;
- In the submenu Color, select Color again and confirm the choice with the A/B button;
- To adjust the color temperature, use the left and right arrow keys and confirm the choice with the A/B button;
- If you selected the custom color setting, the value for red, green and blue can be adjusted individually;
- Use the menu Exit or press the Menu button to leave this submenu.

### 5.4.3 Menu Image

**Please note:** Optelec recommends not to change the settings in the Image menu. The TwinView will automatically adjust all image settings when turning on the monitor. Especially the Audio White Balance setting should not be activated, as that may offset the color calibration of the TwinView.

The menu Image contains image adjustment settings for the VGA connections. If a PC or video magnifier is connected using the DVI connection, the Image menu will not be available and will be greyed out. The first item in the Image menu is Auto Adjust. Activating this menu item will automatically configure the image settings. As the adjustment will take place when turning on the TwinView, there is no need to activate this option.

#### 5.4.4 Menu Information

The Information menu displays the screen resolution and frequency.

- Select the channel of which you would like to view the resolution and frequency by pressing the channel A or channel B button;
- Activate the menu by pressing the menu button;
- Select Information by using the up and down cursor keys and activate the option by pressing the A/B button;
- Use the menu Exit or press the Menu button to leave this submenu.

#### 5.4.5 Menu Language

This menu option configures the language setting of the TwinView menu. The menu language can be changed individually for channel A and channel B. To set the language:

- Select the channel of which you would like to change the menu language by pressing the channel A or channel B button;
- Activate the menu by pressing the menu button;
- Select Language by using the up and down cursor keys and activate the option by pressing the A/B button;
- Select the language of your choice by using the up and down cursor keys and activate the chosen language by pressing the A/B button;
- Use the menu Exit or press the Menu button to leave this submenu.

#### 5.4.6 Menu Settings

Use the menu Settings to adjust the menu timeout. This is the time that the TwinView menu will be displayed on screen when no button is pressed. By default, the menu timeout is set to 30 seconds. To change the timeout setting:

- Select the channel of which you would like to change the timeout settings by pressing the channel A or channel B button;
- Activate the menu by pressing the menu button;
- Select Settings by using the up and down cursor keys and activate the option by pressing the A/B button;
- Select menu Timeout by using the up and down cursor keys and activate the chosen option by pressing the A/B button;
- Use the left and right arrow keys to adjust the Timeout value;
- Use the menu Exit or press the Menu button to leave this submenu.

#### 5.4.7 Menu Factory Defaults

Activating this menu will restore the TwinView settings to the factory defaults for the selected channel:

- Select the channel of which you would like to restore the factory default settings by pressing the channel A or channel B button;
- Activate the menu by pressing the menu button;
- Select Factory Defaults by using the up and down cursor keys and activate the option by pressing the A/B button;
- The settings will now be restored to the factory defaults;
- Use the menu Exit or press the Menu button to leave this submenu.

#### **5.4.8 Menu Select DVI/VGA**

Select the DVI or VGA port of the selected channel to which a ClearView+ (or other video magnifier) or PC has been connected. By default, the VGA port is selected. To select a port:

- Select channel A or B by pressing the channel A or channel B button;
- Activate the menu by pressing the menu button;
- Select Select DVI/VGA by using the up and down cursor keys and activate the option by pressing the A/B button;
- Select DVI or VGA from the submenu by using the up and down cursor keys and activate the chosen option by pressing the A/B button;
- Use the menu Exit or press the Menu button to leave this submenu.

#### **5.4.9 Menu Exit**

Activating this menu item will exit the menu.

## 6. Troubleshooting

### Manufacturer's default settings

If you experience any difficulty operating the TwinView, you can reset the factory default settings in the menu. You will need to reset the factory default settings in both menu A and menu B.

### No image on the TwinView monitor after it is switched on

- Check that all cables and hardware are connected properly and securely.
- Check that the unit is receiving power by verifying that the LED light is lit on the front of the TwinView when the unit is switched on.
- Ensure that the correct VGA or DVI video source is selected in the TwinView menu. The video source can be set per channel. Make sure both for channel A in menu A and channel B in menu B that the correct input is selected.

### Image has low contrast

- Ensure that the contrast and brightness levels are set correctly in the menu. The contrast and brightness can be set per channel. To set the contrast for channel A, select channel A prior to activating the menu. The same applies for channel B.

### The computer image is not displaying

- Verify the computer's video (VGA or DVI) connection to the TwinView and the PC.
- Ensure that the PC is connected to channel B.
- Ensure that the correct input, VGA or DVI, is selected in the menu.
- Check the display settings of your PC to ensure that the TwinView monitor is selected.

### The PC image is not clear

- Ensure that the computer's video resolution is set to 1920x1080.

### The split screen of the screen magnifier is not adjusting automatically

- Verify that the USB cable is connected to the TwinView and your PC.
- Verify that you are using ZoomText version 9.04 or later or SuperNova version 11.50 or later.
- Ensure that the TwinView software is installed and the TwinView controller is running. The TwinView controller icon can be found on the taskbar next to the clock. If the TwinView controller is not running, you can manually launch it from the start menu.
- Ensure that the TwinView controller is enabled by double clicking on the icon and checking the status.

## **7. Contacting Product Support**

If you have questions about operating or installing your TwinView, please contact your Optelec distributor or the Optelec office nearest you. See the last pages of this manual for a complete list of Optelec addresses.

## 8. Warranty Conditions

Optelec warrants the TwinView, effective from the date of delivery, to be free of any defects in material and workmanship.

The warranty is not transferable and does not apply to groups, multi-users and agencies. The TwinView was designed for the individual purchaser to be used at home and work. Optelec reserves the right to repair or replace any purchased TwinView with a similar or improved product.

In no event shall Optelec or its suppliers be held liable for any indirect or consequential damages. The original user's remedies are limited to replacement of the TwinView. This warranty is valid only when serviced in the country of original purchase, and with intact seals. For additional warranty claims or service during or after warranty period, please contact your Optelec distributor.

Optelec is not responsible for any uses of this device other than those described in this manual.

## 9. Compliance

This product complies with the safety and EMC requirements under the following directives:

FCC:

FCC part 15 Class B

C-Tick:

CISPR 22

EMC:

EN 50081-1

EN 55022

EN 55024

Safety:

UL 60950

Electrical medical equipment requires special precaution with regard to EMC (Electro Magnetic Compatibility) and must be installed and put into service according to EMC guidelines.

**WARNING:** The use of accessories and cables other than those specified and sold by the manufacturer of the TwinView, as replacement parts for components, may result in increased emissions or decreased functioning of the TwinView.



This device bears the CE, FCC and UL approval mark.



## 10. Specifications

- 24 inch full HD low vision monitor with an 178 degree wide angle view, ensuring an ultra sharp image for low vision users, even when sitting in close proximity to the screen.
- Free standing, height adjustable monitor stand for a more comfortable reading position.
- More overview and more characters on the screen with the same magnification level as a 22 inch or smaller monitor.
- Easy to use buttons with high contrast icons.
- TwinView menu settings are displayed in large font for easy adjustment by a visually impaired user.

### Split screen

- Simplicity with just a few user controls on the monitor itself (no need for extra software or control panel).
- Split screen from VGA (640x480) up to full HD (1920x1080) resolution.
- Intelligent, fully automatic split screen; no further adjustments are required within the PC magnification software (ZoomText and SuperNova), due to the TwinView software.
- Horizontal and vertical split screen adjustment.
- Fast en responsive split screen in real time at 60 frames/second; no stuttering or delays in the image.
- PC-connectivity trough USB for fully automatic split screen functionality.

### Technical specifications

- Full HD resolution 1920x1080
- High contrast ratio 3000:1
- High brightness screen 300 cd/m<sup>2</sup>
- Response time: 8 ms
- 178 degree wide viewing angle using A-MVA 3 technology
- Supports VGA and DVI input
- Weight: 6.7 kg / 14.8 lbs including stand; 4 kg / 8.8 lbs excluding stand
- Dimensions: 568 x 339 x 50 mm / 22.4 x 13.35 x 1.97 inch
- Supports: VGA and DVI input (from ClearView+, FarView, ClearReader+, ClearNote, ClearNote+)
- Power supply: 12V / 4A
- Net frequency: 50-60 Hz

### Operating conditions

Temperature : +10°C to +35°C  
Humidity : < 70%, no condensation

### Storage & transportation conditions

Temperature : -10°C to +40°C  
Humidity : < 95%, no condensation

# Gebruikershandleiding

## Nederlands

Versie 1.0.0  
Copyright 2011 Optelec, Nederland

Alle rechten voorbehouden



Optelec  
P.O. Box 399  
2993 LT Barendrecht  
Nederland  
Telephone: +31 (0)88 6783 444. Fax +31 (0)88 6783 400  
E-mail: [info@optelec.nl](mailto:info@optelec.nl)  
Website: [www.optelec.com](http://www.optelec.com)

Optelec is in 1975 opgericht in Rockanje, Nederland. Sinds 1975 heeft Optelec innovatieve producten ontwikkeld en geproduceerd om mensen met een visuele beperking te helpen hun dagelijkse activiteiten te kunnen uitvoeren en hun onafhankelijkheid te behouden.

Bezoek de website van Optelec [www.optelec.nl](http://www.optelec.nl) voor meer informatie over producten en diensten.

Er is veel moeite gedaan om ervoor te zorgen dat de informatie in deze handleiding correct geschreven is op het moment van publicatie. Noch Optelec, noch één van haar medewerkers, zijn verantwoordelijk voor eventuele fouten of schade die kunnen voortvloeien uit een verkeerd gebruik van de informatie in deze handleiding.

## 1. Introductie

Van harte gefeliciteerd met het kiezen van de Optelec TwinView+, de eerste echte low vision 24 inch monitor met intelligente split-screen functionaliteit.

Ontdek de kracht van split-screen functionaliteit op uw werkplek door het combineren van beelden van zowel de Optelec ClearView+ en een PC tegelijkertijd op een enkele monitor.

Het nieuwe Optelec TwinView 24 inch scherm voor de ClearView+ is een brede kijkhoek low vision monitor dat het gebruik van split-screen functionaliteit herdefinieert. Sluit eenvoudig de Optelec ClearView+ en een PC aan de TwinView monitor en de split-screen functionaliteit van uw vergrotingssoftware wordt automatisch ingesteld. Gebruik vervolgens de TwinView knoppen om de gewenste functionaliteiten te selecteren – horizontaal of verticaal. Er zijn geen verdere aanpassingen nodig binnen ZoomText of Supernova.

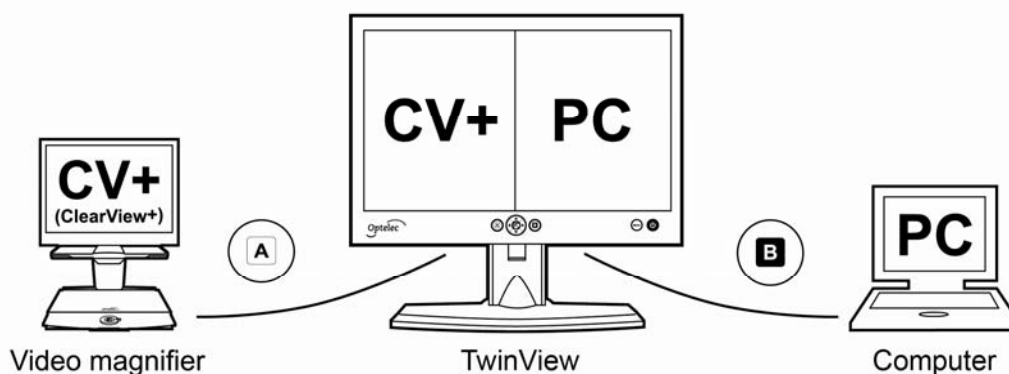

Het hoge contrast van de TwinView levert beelden zonder vervorming, terwijl de brede kijkhoek zorgt voor een ultrascherp beeld voor slechtzienden, zelfs wanneer men dicht op het scherm zit. De hoogte en de kijkhoek van de TwinView kunnen worden aangepast door de vrijstaande flexibele monitor, zodat men een comfortabele leespositie kan creëren. Met de monitorvoet van 35 cm hoog, met 5 cm aanpasbare hoogte, 20 graden rotatie en 60 graden aanpasbare draaischerm, kan iedere gebruiker het scherm aanpassen naar de gewenste comfortabele stand, om vermoeide ogen en spanning in de nek te voorkomen.

De TwinView ondersteunt alle resoluties van VGA 640x480 tot 1920x1080 full HD. Voor een optimale beeldkwaliteit moet uw PC in staat zijn een resolutie van 1920x1080 te ondersteunen.

Deze handleiding helpt u vertrouwd te raken met de TwinView functies. Lees deze handleiding voor het gebruik en de installatie van de TwinView.

Als u nog vragen of suggesties heeft met betrekking tot het gebruik van dit product, neem dan contact op met uw leverancier of met het hoofdkantoor van Optelec. De contactgegevens kunt u vinden op de contactpagina aan het einde van deze handleiding. Uw terugkoppeling wordt zeer gewaardeerd. We hopen dat u geniet van het werken met uw Optelec TwinView.

## 2. Veiligheid en Zorg

Lees de instructies zorgvuldig door voordat u uw Optelec TwinView gebruikt. Bewaar deze handleiding voor toekomstig gebruik.

- Gebruik de TwinView binnenshuis. De TwinView niet blootstellen aan extreme of snelle temperatuurwisselingen of luchtvochtigheid.
- Plaats de TwinView niet in de buurt van een radiator of kachel, of waar het kan worden blootgesteld aan direct zonlicht. Deze situaties kunnen ervoor zorgen dat de elektronische componenten van de TwinView beschadigd raken.
- Plaats de TwinView niet op een instabiele ondergrond. Deze kan vallen, waardoor het apparaat ernstige schade kan oplopen of de gebruiker gewond kan raken.
- De monitorvoet bevat beweegbare onderdelen. Wees voorzichtig bij het aanpassen van de voet en de positie van het scherm, zodat er geen vingers of losse kleding vast komen te zitten in het bedieningsmechanisme. Als u moeite heeft met het bedienen van de TwinView, neem dan contact op met uw Optelec distributeur.
- Neem contact op met uw Optelec distributeur als u hulp nodig heeft met de TwinView. Open uw TwinView niet, dit kan ervoor zorgen dat de garantie niet meer geldt.
- Schakel altijd de stroom uit wanneer u de TwinView niet gebruikt.
- Haal altijd de stekker van de TwinView uit het stopcontact wanneer u de TwinView schoonmaakt. Gebruik een zachte, vochtige doek om de buitenkant schoon te maken. Gebruik geen schoonmaakmiddelen of schuurmiddelen; deze middelen zullen de TwinView beschadigen.
- Gebruik alleen de (ClearView+) stroomvoorziening of de bijgevoegde stroomkabel voor uw TwinView.

## 3. Uitpakken, aansluiten en installeren

Dit hoofdstuk helpt u bij het uitpakken, aansluiten en installeren van uw TwinView. Met de DVI en VGA aansluitingen kunt u de TwinView verbinden met elke DVI of VGA compatibel apparaat, zoals de Optelec ClearView+, ClearNote+ en de FarView.

### 3.1 Uitpakken

Gelieve de TwinView zorgvuldig uit te pakken voor de installatie. Raadpleeg deze installatie handleiding. Neem contact op met uw Optelec distributeur voor verdere instructies indien nodig.

Uw TwinView bestaat uit het volgende:

- **De Optelec TwinView monitor** met voet;
- **Twee VGA kabels**;
- **Twee DVI kabels**;
- **Een USB kabel**;
- **12V DC monitor stroomkabel** om de TwinView aan te sluiten en van stroom te voorzien middels de ClearView+ monitor plug;
- **Adapter kabel** om het gebruik van een standaard ClearView+ stroomkabel mogelijk te maken;
- **Een installatieposter**;
- **CD met de TwinView driver software**;
- **Deze gebruikershandleiding**.

### 3.2 Installatie

In dit hoofdstuk wordt beschreven hoe u de TwinView kunt instellen en hoe u de TwinView software kan installeren.

#### 3.2.1 Aanpassing monitor

De hoogte en de kijkhoek van de TwinView kunnen worden aangepast, zodat men een comfortabele leespositie kan creëren. Met de monitorvoet van 35 cm hoog, met 5 cm aanpasbare hoogte, 20 graden rotatie en 60 graden aanpasbare draaischerm, kan iedere gebruiker het scherm aanpassen naar de gewenste comfortabele stand, om vermoeide ogen en spanning in de nek te voorkomen.



Als alternatief voor degenen die vaak gebruik maken van een PC, kan de TwinView worden gemonteerd op een standaard monitor arm die overal verkrijgbaar is. Een andere optie is om de TwinView te monteren op de flexibele monitor arm van de ClearView+ (niet op de Ultra Flexibele Arm). Neem contact op met uw Optelec distributeur voor meer informatie.

Voor het instellen van de hoogte van de TwinView voet, moet eerst het slot worden ontgrendeld. Druk en houd de knop aan de achterzijde van de voet ingedrukt en pas voorzichtig de hoogte aan.

De hoogte en de kijkhoek van de TwinView zijn beiden verstelbaar, zodat u een ideale leespositie kunt creëren. Pak het beeldscherm aan beide zijden vast om deze aan de gewenste positie aan te passen.

### 3.2.2 Aansluitingen

Alle aansluitingen bevinden zich aan de achterkant van de TwinView. Als de achterkant van de TwinView voor u staat, zijn de aansluitingen van links naar rechts:

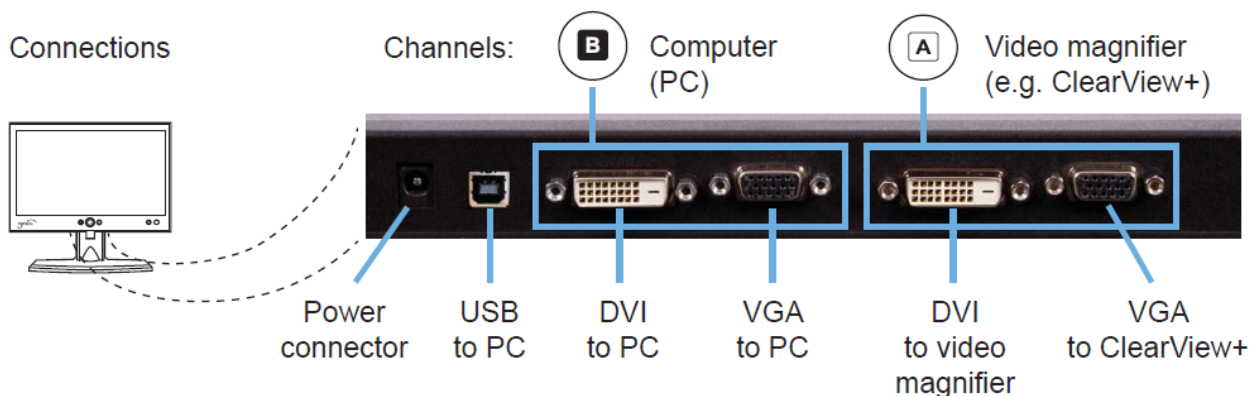

- **Stroomkabel**
  - Om de TwinView van stroom te voorzien, sluit u de TwinView met de 12V DC monitor stroomkabel aan de ClearView+, of
  - Gebruik de meegeleverde adapter om de ClearView+ stroomkabel aan te sluiten aan de TwinView monitor DC-aansluiting.
- **USB naar PC aansluiting** – om de TwinView met de PC te verbinden en communicatie tussen de TwinView en de ZoomText of SuperNova in te stellen.
- **DVI kanaal B naar PC aansluiting** – om de PC te verbinden met de TwinView via de DVI.
- **VGA kanaal B naar PC aansluiting** – om de PC te verbinden met de TwinView via VGA.

- **DVI kanaal A naar beeldschermloop aansluiting** – om de beeldschermloop via een ander apparaat te verbinden met de TwinView via DVI.
- **VGA kanaal A naar beeldschermloop aansluiting** – om de ClearView+ te verbinden met de TwinView via VGA.

### 3.2.3 Aanzetten van de TwinView

Om de TwinView aan te zetten zijn er twee mogelijkheden:

- Als u de TwinView met de ClearView+ gebruikt, sluit u de TwinView met de 12V kabel aan op de 12V DC aansluiting aan de achterzijde (zie ClearView+ handleiding) van de ClearView+.
- Bij het gebruik van de TwinView met een andere beeldschermloop dan de ClearView+, gebruikt u de ClearView+ adapter (geen onderdeel van de TwinView levering) en sluit u deze aan op de TwinView monitor DC aansluiting. Neem contact op met uw Optelec distributeur voor meer informatie.

### 3.2.4 Aansluiten van de TwinView aan de ClearView+

De TwinView heeft twee ingangen, ingang A en ingang B. Per ingang heeft de TwinView een VGA en een DVI aansluiting. Voor het aansluiten van een apparaat kan zowel de VGA als de DVI aansluiting worden gebruikt, afhankelijk van het aan te sluiten apparaat en uw persoonlijke voorkeur. De twee aansluitingen per ingang maken het mogelijk om maximaal vier apparaten aan te sluiten aan de TwinView, waarvan de output van twee apparaten kan worden weergegeven in horizontale of verticale split-screen.

Ingang A is alleen bedoeld voor het aansluiten van de TwinView aan vergrotingssystemen zoals de ClearView+. Om de ClearView+ aan te sluiten, gebruik de meegeleverde VGA kabel en sluit de ClearView+ aan op de TwinView ingang A, VGA aansluiting.

**Let op:** Als u een andere beeldschermloop aansluit dan de ClearView+ aan ingang A DVI, moet de videobron selectie in menu A worden ingesteld op DVI. Raadpleeg hoofdstuk 5, "Het TwinView menu".

### 3.2.5 Aansluiten van de TwinView op de PC

De TwinView heeft twee ingangen, ingang A en ingang B. Per ingang heeft de TwinView een VGA en een DVI aansluiting. Voor het aansluiten van een apparaat kan zowel de VGA als de DVI aansluiting worden gebruikt, afhankelijk van het aan te sluiten apparaat en uw persoonlijke voorkeur. De twee aansluitingen per ingang maakt het mogelijk om maximaal vier apparaten aan te sluiten aan de TwinView, waarvan de output van twee apparaten kan worden weergegeven in een horizontale of verticale splitsing.

Ingang B is alleen bedoeld voor het aansluiten van de TwinView aan een PC. Om de PC aan te sluiten, gebruik de meegeleverde VGA of DVI-kabel en sluit de PC aan de TwinView ingang B aansluiting.

**Let op:** Als u de PC aansluit aan ingang B DVI, moet de videobron selectie in menu B worden ingesteld op DVI. Raadpleeg hoofdstuk 5, "Het TwinView menu".

**Let op:** Voor een optimale beeldkwaliteit, adviseert Optelec de resolutie van de PC in te stellen op full HD 1920x1080. Raadpleeg uw Microsoft Windows handleiding of “help” (systeem) hoe de resolutie moet worden aangepast.

### 3.3 TwinView Split-Screen Software Setup

Om de split-screen functionaliteit van de TwinView te gebruiken en de beeldschermen van de Optelec ClearView+ en een PC tegelijkertijd te combineren op één monitor, sluit u de Optelec ClearView+ en een PC aan de TwinView zoals beschreven in de vorige twee paragrafen. Sluit de USB kabel aan op de TwinView en de PC.

Als u gebruik maakt van ZoomText versie 9.04 (of hoger) of SuperNova versie 11.50 (of hoger), installeer dan de meegeleverde software van de TwinView Optelec TwinView CD. Om te bepalen welke versie van ZoomText of SuperNova u gebruikt, kijkt u in het help menu van de vergrotingssoftware.

Gebruik de TwinView knoppen om de gewenste split-screen oriëntatie te selecteren – horizontaal of verticaal – en de split-screen functionaliteit van ZoomText of SuperNova wordt automatisch ingesteld.

**Let op:** Eerdere versies van ZoomText (lager dan versie 9.04) en SuperNova (lager dan 11.50), evenals andere vergrotingssoftware, worden niet ondersteund door de TwinView Software. Als u gebruik maakt van een oudere versie van ZoomText of SuperNova of andere vergrotingssoftware, moet u de split-screen functie handmatig aanpassen. Raadpleeg uw vergrotingssoftware handleiding voor instructies over het handmatig configureren van de split-screen functie.



## 4. Bediening

De bedieningsknoppen van de TwinView bevinden zich op het voorpaneel, onderaan het scherm.

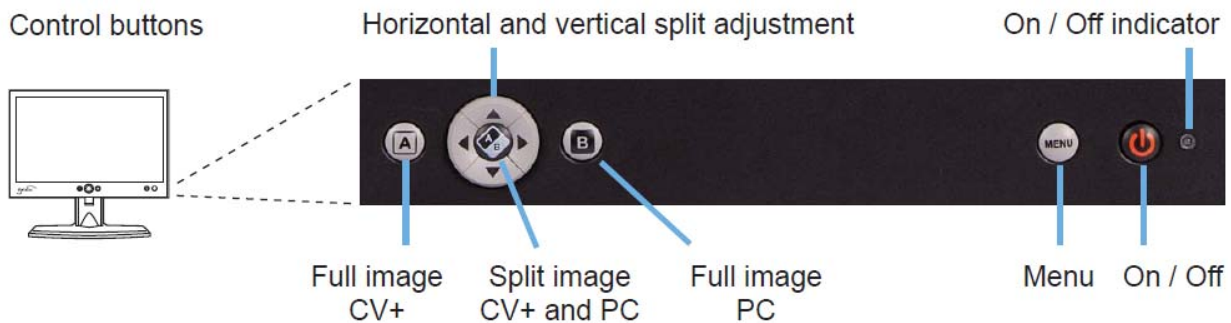

### 4.1 In- / Uitschakelen

Druk op de aan / uit knop aan de rechter onderkant van het beeldscherm. Wanneer er geen signaal wordt gedetecteerd, zal de TwinView automatisch worden uitgeschakeld.



### 4.2 Aan / Uit indicator

Wanneer de TwinView is ingeschakeld, zal de indicator groen oplichten. Als er geen signaal is gedetecteerd, is de indicator oranje. Wanneer het apparaat wordt uitgeschakeld, zal de indicator niet branden.

### 4.3 Schakelen tussen de computer en de ClearView+ of een ander apparaat.

Druk op knop A, dat zich linksonder aan het beeldscherm bevindt, om het volledige ClearView+ beeld weer te geven. Voor een volledig PC beeld, druk op knop B (aan de rechterkant van de cursor). Als er geen signaal is gedetecteerd, zal de TwinView automatisch van kanalen wisselen na 5 seconden.



**Let op:** om het juiste PC beeld weer te geven op uw TwinView beeldscherm moet u ervoor zorgen dat de resolutie van uw PC is ingesteld op 1920X1080.

### 4.4 Activeren van split-screen functionaliteit

Door op de A / B knop ( de middelste knop van de cursor) te drukken, schakelt u de split-screen functionaliteit in. De beelden van de PC en de ClearView+ worden beiden getoond.

#### **4.5 Schakelen tussen verticale en horizontale splitsing van het beeldscherm.**

Druk op de pijl links of rechts voor een verticale splitsing van het beeldscherm en druk op de pijl omhoog of omlaag voor een horizontale splitsing van het beeldscherm.

#### **4.6 Het formaat van de splitsing wijzigen**

Wanneer de verticale of horizontale splitsing is geactiveerd, kunt u door middel van de pijltjestoetsen omhoog/omlaag of links/rechts de splitsing verschuiven.

## 5. Het TwinView menu

### 5.1 Introductie

De TwinView heeft twee menu's: één menu voor kanaal A en één voor kanaal B. Hier kunt u alle instellingen wijzigen, zoals helderheid en het contrast per kanaal. Zo is het mogelijk om de helderheid en het contrast voor het PC beeld (kanaal B) en het beeld van de ClearView+ (kanaal A) los van elkaar te verhogen.

### 5.2 Activeren van het menu

Om het menu te activeren, selecteer als eerst het kanaal (A of B) door op de A of B knop te drukken. De A knop kunt u links van de cursor vinden en de B knop rechts. Druk daarna op de menu knop, links van de aan/uit knop. Dit activeert het menu voor het geselecteerde kanaal. Alle wijzigingen in het menu zullen alleen worden toegepast op het selecteerde kanaal. Druk op de menu knop om het menu te sluiten.

### 5.3 Navigeren door het menu

Gebruik de pijltjestoetsen omhoog en omlaag om te navigeren tussen de menu onderdelen. Met de A / B knop in het midden van de cursor, kunt u een onderdeel in het menu activeren of selecteren.

### 5.4 Hoofdmenu

Het hoofdmenu van de TwinView bevat de volgende onderdelen:

- **Algemeen:** om helderheid en contrast te wijzigen
- **Kleur:** om de kleur aan te passen
- **Beeld:** om de afbeelding te kalibreren (deze optie is alleen mogelijk wanneer de poort is ingesteld op VGA)
- **Informatie:** geeft de resolutie en frequentie weer
- **Taal:** om de gewenste taal te selecteren
- **Instellingen:** het configureren van het menu time-out
- **Fabrieksinstellingen:** om alle instellingen te herstellen naar de fabrieksinstellingen
- **Selecteer VGA / DVI:** om de VGA - of DVI-poort voor het geselecteerde kanaal in te stellen
- **Terug:** om het menu te verlaten

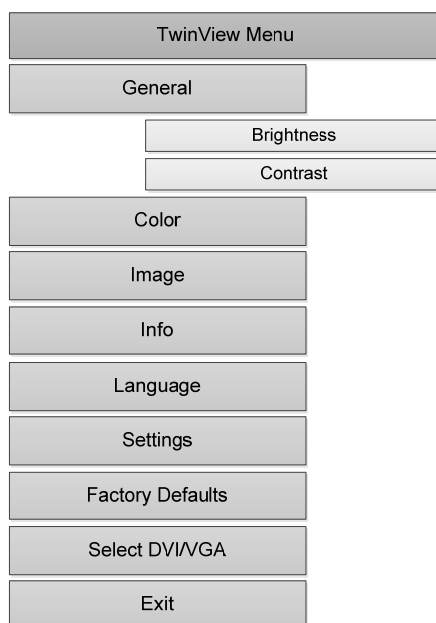

#### 5.4.1 Algemeen

Het hoofdmenu bevat de submenu's Helderheid en Contrast. De standaard waarde van zowel de helderheid als het contrast is 50%. Om de helderheid en het contrast van de TwinView aan te passen:

- Selecteer het kanaal waarvan u de helderheid en het contrast wilt wijzigen, door op de kanaal A of kanaal B knop te drukken;
- Activeer het menu door te drukken op de menu toets;
- Selecteer Algemeen door gebruik te maken van de omhoog en omlaag pijltjestoetsen en activeer de optie door te drukken op knop A/B;
- Selecteer Helderheid en Contrast en bevestig uw keuze door te drukken op Knop A/B;
- Om de helderheid en het contrast aan te passen, gebruik de linker en rechter pijltjestoetsen en bevestig de keuze met de A/B knop;
- Gebruik het menu Terug of druk op de knop Menu om dit submenu te verlaten.

#### 5.4.2 Kleur

De kleurinstellingen kunnen worden aangepast in het submenu Color. Er zijn drie instellingen in het menu:

- 6500 Kelvin
- 9300 Kelvin
- Kleur aanpassen (zelf instellingen maken voor rood, groen en blauw)

De standaardinstelling is 6500 Kelvin. Om dit te veranderen, volgt u de volgende stappen:

- Selecteer het kanaal waarvan u de kleur wenst te wijzigen, door op de kanaal A of kanaal B-knop te drukken;
- Activeer het menu door te drukken op de menu-toets;
- Selecteer Color met behulp van de pijltjestoetsen omhoog en omlaag, en activeer de optie door op de A/B-knop te drukken;
- In het submenu Kleur, kiest u opnieuw Kleur en bevestigt uw keuze met de A/B knop;
- Voor het instellen van de kleur kunt u gebruik maken van de linker en rechter pijltjestoetsen, en uw keuze bevestigen met de A/B knop;
- Als u Kleur aanpassen selecteert, kunt u de waarden voor rood, blauw en groen individueel instellen.

- Gebruik het menu Terug of druk op de knop Menu om dit submenu te verlaten.

### 5.4.3 Menu Beeld

**Let op:** Optelec adviseert u om de instellingen niet te wijzigen in het menu Beeld. De TwinView zal automatisch alle instellingen aanpassen bij het inschakelen van het beeldscherm. Met name de Audio Wit Balans instelling mag niet worden geactiveerd, omdat de kleur kalibratie van de TwinView hierdoor niet meer correct ingesteld zal zijn.

Het menu Beeld bevat instellingen voor de VGA aansluitingen. Als een PC of een beeldschermloep gebruik maakt van de DVI aansluiting, zal het menu Beeld niet beschikbaar zijn en zal grijs worden weergegeven. Het eerste onderdeel in menu Beeld is Auto Aanpassen. Als u dit onderdeel activeert, zullen de beeldinstellingen automatisch worden geconfigureerd. Omdat deze instelling automatisch wordt geactiveerd bij het aanzetten van de TwinView, is er geen noodzaak om deze optie zelf te gebruiken.

### 5.4.4 Menu Informatie

Het Informatie menu geeft informatie over de scherm resolutie en frequentie.

- Selecteer het kanaal waarvan u de resolutie en frequentie wilt bekijken, door op de kanaal A of kanaal B knop te drukken;
- Activeer het menu door te drukken op de menu toets;
- Selecteer Informatie met behulp van de pijltjestoetsen omhoog of omlaag, en activeer de optie door op de A/B knop te drukken;
- Gebruik het menu Terug of druk op de knop Menu om dit submenu te verlaten.

### 5.4.5 Menu Taal

Deze menuoptie configureert de taalinstellingen van het TwinView menu. De taal kan per kanaal worden aangepast (kanaal A en kanaal B). Om de taal in te stellen:

- Selecteer het kanaal waarvan u graag de taal wilt wijzigen door op de A of B knop te drukken;
- Activeer het menu door te drukken op de menu toets;
- Selecteer Taal door de pijltjestoetsen omhoog en omlaag te gebruiken, en activeer de gekozen taal door op de A/B knop te drukken;
- Gebruik het menu Terug of druk op de knop Menu om dit submenu te verlaten.

### 5.4.6 Menu Instellingen

Gebruik het menu Instellingen om het menu Time-out aan te passen. Dit is de tijd dat het TwinView menu wordt weergegeven op het scherm wanneer er geen toets wordt ingedrukt. Het menu Time-out wordt standaard ingesteld op 30 seconden. Om de time-out instellingen aan te passen:

- Selecteer het kanaal waarvan u graag de time-out instellingen wilt aanpassen, door op de kanaal A of kanaal B knop te drukken;
- Selecteer instellingen door op de pijltjestoetsen omhoog of omlaag te drukken en activeer deze optie door op de A/B knop te drukken;
- Selecteer menu Time-out door op de pijltjestoetsen omhoog en omlaag te drukken en activeer de gekozen optie door op de A/B knop te drukken;
- Gebruik de pijltjestoetsen links en rechts om de Time-out waarde aan te passen;
- Gebruik het menu Terug of druk op de knop Menu om dit submenu te verlaten.

### 5.4.7 Menu Fabrieksinstellingen

Als u dit menu activeert, zullen de fabrieksinstellingen van de TwinView worden hersteld voor het geselecteerde kanaal:

- Selecteer het kanaal waarvan u graag de fabrieksinstellingen wilt herstellen, door op de kanaal A of kanaal B knop te drukken;
- Activeer het menu door te drukken op de menu toets;
- Selecteer Fabrieksinstellingen door op de pijltjestoetsen omhoog of omlaag te drukken en activeer deze optie door op de A/B knop te drukken;
- De instellingen worden nu teruggezet naar de fabrieksinstellingen; er verschijnt kort 'OK' naast deze instelling.
- Gebruik het menu Terug of druk op de knop Menu om dit submenu te verlaten.

#### **5.4.8 Menu Selecteer VGA / DVI**

Selecteer de VGA of DVI poort van het geselecteerde kanaal waaraan een ClearView+ (of een andere beeldschermloep) of PC is aangesloten. Standaard is de VGA poort geselecteerd. Om een poort te selecteren:

- Selecteer kanaal A of B door te drukken op de kanaal A of Kanaal B knop;
- Activeer het menu door te drukken op de menu toets;
- Selecteer DVI/VGA door de pijltjestoetsen omhoog en omlaag te drukken en activeer deze optie door op de A / B knop te drukken;
- Selecteer DVI of VGA uit het submenu met behulp van de pijltjestoetsen omhoog en omlaag en activeer deze optie door op de A/B knop te drukken;
- Gebruik het menu Terug of druk op de knop Menu om dit submenu te verlaten.

#### **5.4.9 Menu Terug**

Als u dit menu activeert, verlaat u het menu.

## 6. Het oplossen van problemen

### Fabrieksinstellingen

Als u problemen ondervindt tijdens het werken met de TwinView, kunt u de fabrieksinstellingen terugzetten.

### Geen beeld op het beeldscherm van de TwinView nadat deze is ingeschakeld

- Controleer of alle kabels en onderdelen goed en stevig zijn aangesloten.
- Controleer of de TwinView stroom krijgt, door te controleren of het LED-lampje brand aan de voorkant van de TwinView wanneer het apparaat is ingeschakeld.
- Zorg ervoor dat de correcte VGA of DVI videobron is geselecteerd in het TwinView menu. Zorg ervoor dat zowel bij kanaal A in menu A en kanaal B in menu B de juiste ingang is geselecteerd.

### Beeld heeft een laag contrast

- Controleer of het contrast en de helderheid correct zijn ingesteld in het menu. Het contrast en de helderheid kunnen worden ingesteld per kanaal. Voor het contrast van kanaal A, selecteer kanaal A voorafgaand het activeren van het menu. Hetzelfde geldt voor kanaal B.

### Het beeld van de computer wordt niet weergegeven

- Controleer of de PC kabel aangesloten is op de TwinView en de PC.
- Zorg ervoor dat de PC is aangesloten op kanaal B.
- Zorg ervoor dat de juiste ingang, VGA of DVI, is geselecteerd in het menu.
- Controleer de weergave instellingen van uw PC om er zeker van te zijn dat het TwinView beeldscherm is geselecteerd.

### Het beeld van de PC is niet scherp

- Controleer of de resolutie van uw PC ingesteld is op 1920x1080.

### De split-screen functionaliteit van het beeldschermloep wordt niet automatisch aangepast

- Controleer of de USB kabel is aangesloten op de TwinView en uw PC.
- Controleer of u gebruik maakt van ZoomText versie 9.04 (of hoger), of SuperNova versie 11.50 (of hoger).
- Zorg ervoor dat de TwinView software is geïnstalleerd en de TwinView controller draait. Het TwinView controller icoon kunt u vinden op de taakbalk naast de klok. Als de TwinView controller niet draait, kunt u deze handmatig starten vanuit het start menu.
- Zorg ervoor dat de TwinView controller is ingeschakeld door dubbel te klikken op het pictogram en de status te controleren.

## **7. Contact opnemen met Product Support**

Als u vragen heeft over de bediening of het installeren van uw TwinView, neem dan contact op met uw distributeur of het Optelec kantoor in uw buurt. Zie de laatste bladzijde van de handleiding voor een volledige lijst van Optelec adressen.



## 8. Garantievoorwaarden

Optelec garandeert dat de TwinView vrij is van gebreken in materiaal en vakmanschap, vanaf de leveringsdatum.

De garantie is niet overdraagbaar en geldt niet voor groepen, meerdere gebruikers en agentschappen. De TwinView is ontworpen voor de individuele koper om thuis of op werk gebruikt te worden. Optelec behoudt zich het recht om de TwinView te repareren of te vervangen door een vergelijkbaar of verbeterd product.

In geen enkel geval zijn Optelec en haar leveranciers aansprakelijk voor enige indirecte schade of gevolgschade. De originele gebruiker is beperkt tot enkel vervanging van de TwinView. Deze garantie is alleen geldig wanneer het gebruikt is in het land van aankoop en de zegels nog intact zijn. Voor extra garantieclaims of service tijdens of na de garantieperiode, neemt u contact op met uw Optelec distributeur.

Optelec is niet verantwoordelijk voor het gebruik van dit apparaat anders dan beschreven in deze handleiding.

## 9. Nakoming

Dit product voldoet aan de veiligheids- en EMC eisen van de volgende richtlijnen:

FCC:

FCC part 15 Class B

C-Tick:

CISPR 22

EMC:

EN 50081-1

EN 55022

EN 55024

Veiligheid:

UL 60950

Elektrische medische apparatuur vereist speciale voorzorgsmaatregelen met betrekking tot EMC (Elektro Magnetische Compatibiliteit) en moet worden geïnstalleerd volgens de EMC richtlijnen.

**WAARSCHUWING:** Het gebruik van andere accessoires en kabels dan die gespecificeerd zijn en verkocht worden door de fabrikant van de TwinView, kan leiden tot grotere emissie of afgenomen werking van de TwinView.



Dit apparaat is voorzien van CE, FCC en UL keurmerk.

## 10. Specificaties

- 24 inch full HD low vision monitor met een 178 graden brede kijkhoek, die een zeer scherp beeld biedt voor slechtziende gebruikers, zelfs bij het zitten in de nabijheid van het scherm.
- Vrijstaande, in hoogte verstelbare monitorvoet voor een meer comfortabele leespositie.
- Meer overzicht en tekens op het scherm met dezelfde vergrotingsniveau als een 22 inch of kleinere monitor.
- Eenvoudig te gebruiken knoppen met hoog contrast pictogrammen.
- TwinView menu instellingen worden weergegeven in een groot lettertype zodat instellingen eenvoudig kunnen worden aangepast door iedere gebruiker.

### Split-Screen

- Slechts enkele bedieningsknoppen.
- Split-screen van VGA (640x480) tot full HD (1920x1080) resolutie.
- Volledig automatisch split-screen, geen verdere aanpassingen zijn nodig binnen vergrotingssoftware (ZoomText en SuperNova), door de TwinView software.
- Horizontaal en verticaal aanpasbare split-screen.
- Snel scherm (60 frames per seconde), geen stottering of vertragingen in het beeld.
- PC-aansluiting via USB voor automatische split-screen functionaliteit.

### Technische Specificaties

- Full HD resolutie 1920x1080
- Hoog contrast ratio 3000:1
- Hoog helderheid scherm 300 cd/m<sup>2</sup>
- Response tijd: 8 ms
- 178 graden brede kijkhoek die gebruik maakt van A-MVA 3 technologie
- Ondersteunt VGA and DVI
- Gewicht: 6,7 kg / 14.8 lbs inclusief voet; 4 kg / 8.8 lbs exclusief voet
- Afmetingen: 568 x 339 x 50 mm / 22.4 x 13.35 x 1.97 inch
- Ondersteunt: VGA and DVI (van ClearView+, FarView, ClearReader+, ClearNote, ClearNote+)
- Stroomvoorziening: 12V / 4A
- Net frequentie: 50-60 Hz

### Gebruiksvoorwaarden

Temperatuur : +10 °C tot +35 °C  
Luchtvochtigheid : < 70%, geen condensatie

### Opslag en transport voorwaarden

Temperatuur : -10 °C tot +40 °C  
Luchtvochtigheid : < 95%, geen condensatie

# Manuel d'utilisation

## Français

Version 1,0,0

Copyright 2011 Optelec, les Pays-Bas

Tous droits réservés



Optelec

C.P. 399

2993 LT Barendrecht

Les Pays-Bas

Téléphone : +31 (0)88 6783 444. Fax +31 (0)88 6783 400

Courriel : [info@optelec.nl](mailto:info@optelec.nl)

Site Internet : [www.optelec.com](http://www.optelec.com)

La société Optelec a été fondée en 1975 à Rockanje aux Pays-Bas. Depuis 1975, la société Optelec développe et met au point des produits novateurs à l'intention des personnes malvoyantes afin qu'elles puissent réaliser leurs activités quotidiennes et retrouver leur autonomie.

Pour plus de renseignements sur les produits et les services offerts par Optelec, visitez le site Internet : [www.optelec.com](http://www.optelec.com).

La société Optelec certifie avoir mis tout en oeuvre afin de garantir que les renseignements contenus dans ce manuel d'utilisation ne comportent aucune erreur au moment de sa publication. La société Optelec et ses distributeurs déclinent toute responsabilité en cas d'erreurs ou de dommages résultant d'une mauvaise utilisation des renseignements contenus dans ce manuel.

## 1. Introduction

Nous vous félicitons d'avoir choisi le TwinView d'Optelec, le tout premier moniteur grossissant HD de 24", doté d'une fonction de partage d'écran intuitif.

Découvrez la puissance de la fonction de partage d'écran du TwinView ! Vous pouvez maintenant afficher les images du ClearView+ et de l'ordinateur simultanément sur un même moniteur.

Le tout nouveau TwinView d'Optelec pour le système ClearView+ est un moniteur haute définition de grand angle de 24" qui redéfinit la technologie de l'écran partagé. Vous n'avez qu'à connecter votre ClearView+ et votre ordinateur au moniteur TwinView, et le TwinView procédera à l'affichage à écran partagé dans votre logiciel ZoomText ou SuperNova de manière entièrement automatique. Vous pouvez facilement modifier la position horizontale ou verticale des écrans partagés à l'aide des boutons fléchés. Aucun ajustement supplémentaire n'est requis dans les logiciels ZoomText ou SuperNova.

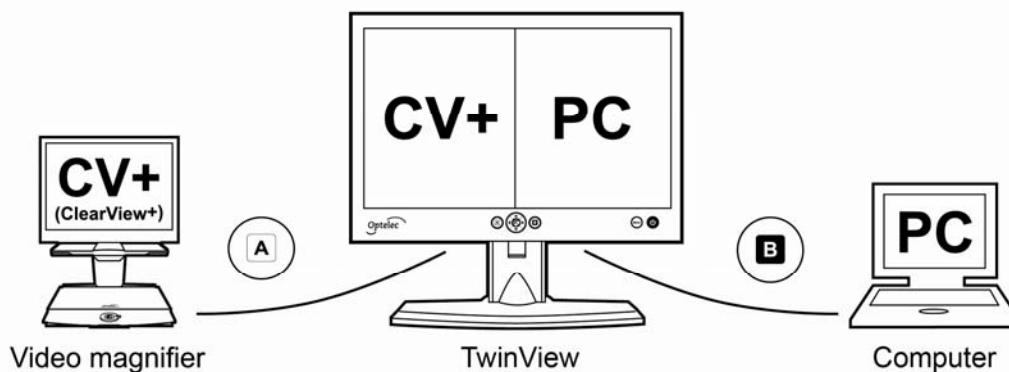

Le TwinView est particulièrement adapté aux utilisateurs malvoyants grâce à son très grand angle de visualisation, à sa luminosité élevée et à un taux de contraste important. Indépendant et flexible, le TwinView est réglable en hauteur et peut être incliné jusqu'à un angle de 20 degrés et tourné jusqu'à 60 degrés pour une position de lecture plus confortable. Grâce à son support de 35 cm (13,8 pouces) et d'une extension supplémentaire de 5 cm (2 pouces), le TwinView offre à l'utilisateur malvoyant de nombreuses possibilités d'ajustements de position afin de réduire la fatigue des yeux et de la nuque.

Le TwinView supporte toutes les résolutions de 640x480 VGA à 1920x1080 HD. Toutefois, pour une qualité d'image optimale, vous devez vous assurer que votre ordinateur supporte la résolution d'écran 1920x1080.

Ce manuel vous permettra de vous familiariser avec les caractéristiques et le fonctionnement de base du TwinView. Veuillez lire attentivement ce manuel avant de régler et d'utiliser votre TwinView.

Si vous avez des questions ou des suggestions à propos de l'utilisation de ce produit, veuillez communiquer avec votre distributeur ou avec le siège social d'Optelec en consultant la liste des coordonnées des différents bureaux d'Optelec présentée à la dernière page du

manuel. Vos commentaires sont grandement appréciés. Nous vous souhaitons beaucoup de plaisir avec votre TwinView d'Optelec.

## 2. Mesures de sécurité et entretien

Il est recommandé de lire attentivement les instructions ci-dessous avant de procéder au réglage du produit. Il est également conseillé de conserver le présent manuel en vue d'une consultation ultérieure.

- Le TwinView s'utilise à l'intérieur. N'exposez jamais le TwinView à de brusques et extrêmes variations de température ou un environnement humide.
- Ne placez jamais le TwinView à proximité d'un radiateur ou d'un élément de chauffage ou encore dans un endroit où il sera directement exposé à la lumière du soleil. En effet, ces conditions risqueraient d'endommager les éléments électroniques du TwinView.
- Ne posez jamais le TwinView sur un support instable car une chute éventuelle risquerait d'endommager l'appareil et de blesser l'utilisateur.
- Le support du moniteur contient des pièces amovibles. Nous vous recommandons dès lors la plus grande prudence lors du réglage de la position de l'écran et du support. En effet, vous pourriez vous blesser si vos doigts ou des bouts de vêtements venaient à se coincer dans les mécanismes en mouvement. Si vous éprouvez des difficultés à manipuler le TwinView, surtout n'hésitez pas à vous faire aider, ou à communiquer avec votre fournisseur.
- Si nécessaire, contactez votre distributeur pour assurer l'entretien de votre TwinView. N'ouvrez jamais le TwinView sous peine de nullité de la garantie.
- Mettez toujours le TwinView hors tension lorsque vous ne l'utilisez pas.
- Débranchez toujours le TwinView avant de procéder au nettoyage. Utilisez un linge doux et humide pour nettoyer la partie externe de l'appareil. N'utilisez jamais de produits nettoyants ou substances abrasives qui risqueraient d'endommager votre TwinView.
- N'utilisez jamais un autre bloc d'alimentation ou un autre câble (ClearView+) que celui fourni avec votre TwinView.

## 3. Déballage, Installation et démarrage

Ce chapitre vous permettra de procéder au déballage, à la connexion et à l'installation du TwinView. Les connexions DVI et VGA vous permettent de raccorder le TwinView à n'importe quel appareil VGA ou DVI compatible, tel que le ClearView+, le ClearNote+ ou le FarView.

### 3.1 Déballage

Veuillez déballer votre TwinView avec prudence avant de procéder à l'installation. Consultez le plan de montage fourni avec votre appareil. Surtout, n'hésitez pas à communiquer avec votre distributeur, si des indications supplémentaires s'avèrent nécessaires.

Le TwinView comprend les éléments suivants :

- **Le moniteur TwinView et un support de moniteur :**
- **Deux câbles VGA :**
- **Deux câbles DVI :**
- **Un câble USB :**
- **Un câble d'alimentation d'écran 12V DC** pour alimenter le moniteur TwinView à partir de la source d'alimentation du ClearView+;
- **Un adaptateur pour permettre l'utilisation du bloc d'alimentation** du ClearView+;
- **Un plan de montage;**
- **Le cédérom contenant le programme d'installation du pilote du TwinView;**
- **Le manuel d'utilisation.**

### 3.2 Installation

Ce chapitre vous décrit la procédure d'installation, les connexions et l'installation de la fonction de partage d'écran intuitif du TwinView.

#### 3.2.2 Réglage du moniteur

Le TwinView est réglable en hauteur et peut être incliné jusqu'à un angle de 20 degrés et tourné jusqu'à 60 degrés pour une position de lecture plus confortable. Grâce à son support de 35 cm (13,8 pouces) et d'une extension supplémentaire de 5 cm (2 pouces), le TwinView offre à l'utilisateur malvoyant de nombreuses possibilités d'ajustements de position afin de réduire la fatigue des yeux et de la nuque.





De plus, pour ceux qui utilise un ordinateur, le TwinView peut être monté sur un bras d'écran conventionnel (disponible en magasin) ou sur le bras flexible du ClearView+ (non pas le bras ultra-flexible) pour raccorder le téléagrandisseur et l'ordinateur au TwinView. Veuillez communiquer avec votre distributeur pour obtenir plus de renseignements.



Pour ajuster la hauteur du support du moniteur TwinView, vous devez d'abord désactiver le verrouillage de transport. Ensuite, appuyez et maintenez une pression sur le bouton qui se trouve à l'arrière du support, puis levez-le doucement vers le haut.

Pour une position de lecture optimale, vous pouvez modifier la hauteur et l'angle de visualisation du TwinView. Pour se faire, saisissez l'écran plat des deux côtés, puis ajustez le moniteur dans la position désirée.

### 3.2.2 Connexions

Toutes les connexions se trouvent à l'arrière du TwinView. Lorsque la partie arrière du TwinView est en position face à vous, allant de la gauche vers la droite, les connexions se trouvent dans l'ordre suivant :

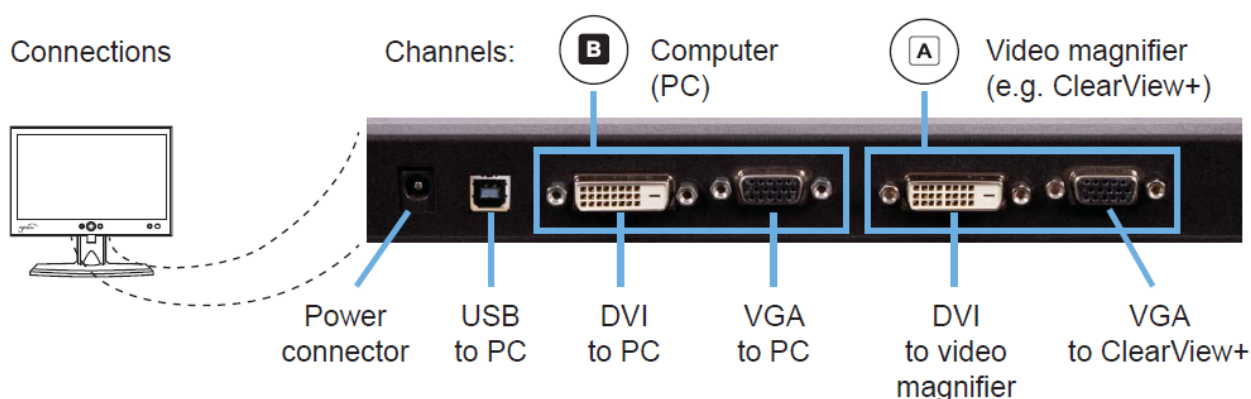

- **Prise d'alimentation**

- Utilisez le câble d'alimentation d'écran 12V DC pour raccorder le TwinView au ClearView+, et pour l'alimenter par la source d'alimentation du ClearView+, ou
- Utilisez l'adaptateur fourni avec le TwinView pour brancher le bloc d'alimentation conventionnel du ClearView+ dans l'entrée DC du TwinView.

- **Port USB pour raccorder le** TwinView à l'ordinateur et pour établir la communication entre le TwinView et la fonction de partage d'écran des logiciels ZoomText ou SuperNova.
- **Connexion DVI du canal B pour raccorder l'ordinateur au** TwinView.
- **Connexion VGA du canal B pour raccorder l'ordinateur au** TwinView.

- **Connexion DVI du canal A pour raccorder le téléagrandisseur ou un autre appareil au TwinView.**
- **Connexion VGA du canal A pour raccorder le ClearView+ ou un autre téléagrandisseur au TwinView.**

### 3.2.3 Alimentation du TwinView

Il y a deux façons d'alimenter le TwinView :

- Lorsque le TwinView est utilisé conjointement avec le ClearView+, utilisez le câble d'alimentation d'écran 12V DC pour le raccorder au ClearView+ et pour l'alimenter à partir de la source d'alimentation du ClearView+. Le socle d'alimentation se trouve à l'arrière du ClearView+ (Veuillez consulter le plan de montage).
- Si un téléagrandisseur autre que le ClearView+ est utilisé conjointement avec le TwinView, veuillez utiliser l'adaptateur pour brancher le bloc d'alimentation conventionnel du ClearView+ dans l'entrée DC du moniteur TwinView. Vous devrez vous procurer le bloc d'alimentation conventionnel du ClearView+ séparément. Veuillez communiquer avec votre distributeur pour plus de renseignements.

### 3.2.4 Connexion du TwinView au ClearView+

Le TwinView comprend deux canaux (A et B). Chaque canal est composé de la connexion VGA et DVI. Pour connecter un appareil au TwinView, vous pouvez utiliser l'une de ces deux connexions, soit la connexion VGA ou soit la connexion DVI, tout dépendant du type d'appareil et de vos préférences. Les deux connexions de chaque canal vous permettent de raccorder au TwinView un maximum de quatre appareils à la fois et d'afficher horizontalement ou verticalement à écran partagé les images de deux de ces appareils simultanément.

Le canal A est réservé pour raccorder le TwinView au ClearView+. Raccordez le ClearView+ au TwinView en branchant le câble VGA dans la connexion VGA du ClearView+ et dans la connexion VGA du canal A du TwinView.

**Nota** : si vous raccorder un téléagrandisseur au TwinView autre que le ClearView+ par la connexion DVI du canal A, vous devez régler la source vidéo à DVI dans le menu A. Veuillez lire le chapitre 5 : **Configuration du menu du TwinView**.

### 3.2.5 Connexion du TwinView à l'ordinateur

Le TwinView comprend deux canaux (A et B). Chaque canal est composé de la connexion VGA et DVI. Pour connecter un appareil au TwinView, vous pouvez utiliser l'une de ces deux connexions, soit la connexion VGA ou soit la connexion DVI, tout dépendant du type d'appareil et de vos préférences. Les deux connexions de chaque canal vous permettent de raccorder au TwinView un maximum de quatre appareils à la fois et d'afficher horizontalement ou verticalement à écran partagé les images de deux de ces appareils simultanément.

Le canal B est réservé pour raccorder le TwinView à l'ordinateur. Raccordez l'ordinateur au TwinView en branchant le câble VGA ou DVI dans la connexion VGA ou DVI du canal B du TwinView.

**Nota** : si vous raccorder un ordinateur au TwinView par la connexion DVI du canal B, vous devez régler la source vidéo à DVI dans le menu B. Veuillez lire le chapitre 5 : **Configuration du menu du TwinView**.

Nota : pour une qualité d'image optimale, Optelec vous suggère de régler la résolution d'écran à 1920x1080. Veuillez consulter le manuel ou le menu d'aide de Microsoft Windows ou de votre système d'exploitation pour connaître la procédure de réglage.

### 3.3 Installation de la fonction de partage d'écran intuitif

Pour utiliser la fonction de partage d'écran intuitif du TwinView et faire afficher les images du ClearView+ et de l'ordinateur simultanément sur un même moniteur, raccordez le ClearView+ et l'ordinateur au TwinView, tel que décrit dans les deux paragraphes antérieurs. Branchez le câble USB dans le TwinView et dans l'ordinateur.

Si vous utilisez le logiciel ZoomText 9,04 ou une version supérieure, ou le SuperNova 11,50 ou une version supérieure, vous devez installer le logiciel du TwinView qui se trouve sur le cédérom qui vous a été fourni avec l'appareil. Pour connaître la version ZoomText ou SuperNova utilisée, consultez l'option **À propos** qui se trouve dans le menu d'aide.

Vous pouvez facilement modifier la position horizontale ou verticale des écrans partagés à l'aide des boutons fléchés. Aucun ajustement supplémentaire n'est requis dans les logiciels ZoomText ou SuperNova.

Nota : le logiciel TwinView ne supporte pas les versions antérieures des logiciels ZoomText 9,04 et SuperNova 11,50, ni les autres logiciels de grossissement. Si une version antérieure des logiciels ZoomText ou SuperNova ou un autre logiciel de grossissement sont utilisés, vous devez ajuster la fonction de partage d'écran manuellement. Veuillez consulter le manuel d'utilisation de votre logiciel de grossissement pour connaître la procédure de réglage manuel.

## 4. Fonctionnement

Les boutons de contrôle du TwinView se trouvent dans le panneau situé sous l'écran sur la partie frontale de l'unité.

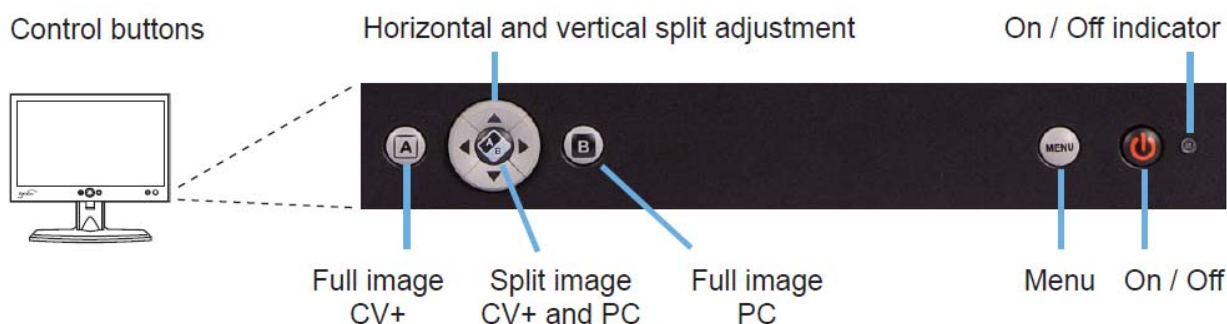

### 4.1 Allumer et éteindre le TwinView

Pour allumer le TwinView, appuyez sur l'interrupteur qui se trouve sur le côté inférieur droit du moniteur. Si aucun signal n'est détecté, le TwinView s'éteindra automatiquement.



### 4.2 Indicateur d'alimentation

Lorsque le TwinView est allumé, la lumière de l'indicateur d'alimentation est verte. Si aucun signal n'est détecté, la lumière de l'indicateur est orange. Lorsque l'unité est éteinte, la lumière de l'indicateur est éteinte.

### 4.3 Basculer entre l'ordinateur et le ClearView+ ou un autre appareil

Appuyez sur le bouton A qui se trouve sur le côté gauche inférieur de l'écran pour afficher l'image du ClearView+ en plein écran. Appuyez sur le bouton B qui se trouve à la droite de la croix des boutons fléchés pour afficher l'image de l'ordinateur en plein écran. Si aucun signal n'est détecté, le TwinView reviendra au canal d'origine automatiquement après 5 secondes.



**Nota :** pour afficher correctement l'image de l'ordinateur sur le moniteur TwinView, assurez-vous que la résolution d'écran de votre ordinateur est bien réglée à 1920x1080.

### 4.4 Activer la fonction de partage d'écran

Appuyez sur le bouton A/B (situé au milieu de la croix des boutons fléchés) pour partager l'écran et faire afficher les images de l'ordinateur et du ClearView+ simultanément.

### 4.5 Basculer entre les positions verticale et horizontale

Pour basculer entre les positions verticale et horizontale de l'écran partagé, appuyez sur les touches flèches gauche ou droite pour le partage d'écran vertical et sur les touches flèches haut ou bas pour le partage d'écran horizontal.

#### **4.6 Ajuster la dimension des écrans partagés**

Lorsque la fonction de partage d'écran est activée, appuyez sur les touches flèches haut, bas, gauche ou droite pour agrandir ou réduire les écrans partagés vers le haut, vers le bas, vers la gauche ou vers la droite respectivement.

## 5. Configuration du menu du TwinView

### 5.1 Introduction

Le TwinView comprend deux menus : un menu pour le canal A et un menu pour le canal B. Ces menus vous permettent de modifier le réglage de toutes les caractéristiques du TwinView, telles que la luminosité et le contraste, et ce, pour chaque canal. Par exemple, il est possible d'augmenter la luminosité et le contraste de votre ordinateur connecté au canal B et diminuer la luminosité et le contraste du ClearView+ connecté au canal A.

### 5.2 Ouvrir le menu

Pour ouvrir le menu, sélectionnez le canal A ou B en appuyant sur les boutons A ou B. Le bouton A se trouve à la gauche de la croix des boutons fléchés et le bouton B se trouve à la droite de celle-ci. Ensuite, appuyez sur le bouton Menu qui se trouve à la gauche de l'interrupteur. Ce bouton ouvrira le menu du canal qui lui correspond. Toute modification effectuée dans ce menu s'appliquera uniquement au canal qui lui correspond. Pour fermer le menu, vous n'avez qu'à appuyer sur le bouton Menu de nouveau.

### 5.3 Naviguer dans le menu

Utilisez les touches flèches haut et bas pour naviguer vers le haut ou vers le bas dans le menu. Le bouton A/B qui se trouve au milieu de la croix des boutons fléchés activera l'option de menu sélectionnée ou la valeur sélectionnée.

### 5.4 Régler le Menu principal

Le menu principal du TwinView comprend les options suivantes :

- **Général** : ce menu vous permet de régler la luminosité et le contraste.
- **Couleurs** : ce menu vous permet de régler les couleurs.
- **Image** : ce menu vous permet de calibrer l'image (disponible uniquement en mode VGA).
- **Information** : ce menu affiche les informations sur la résolution et la fréquence.
- **Langues** : ce menu vous permet de régler la langue du menu.
- **Configuration** : ce menu vous permet de régler le délai OSD du menu.
- **Configuration par défaut** : ce menu vous permet de restaurer les paramètres par défaut du fabricant.
- **Source sélection DVI/VGA** : ce menu vous permet de régler la source DVI ou VGA pour le canal qui lui correspond.
- **Sortie** : cette option vous permet de quitter le menu principal.

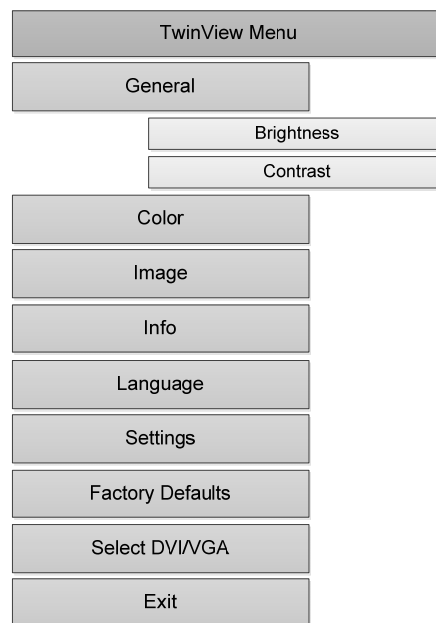

#### 5.4.1 Menu Général

Le menu **Général** comprend les sous-menus **Luminosité** et **Contraste**. La valeur par défaut de la luminosité et du contraste est de 50 %. Pour ajuster la luminosité et le contraste du TwinView, suivez les étapes suivantes :

- Sélectionnez le canal pour lequel vous désirez modifier la luminosité et le contraste en appuyant sur les boutons du canal A ou B ;
- Ouvrez le menu en appuyant sur le bouton **Menu** ;
- Sélectionnez l'option **Général** avec les touches flèches haut ou bas, puis activez l'option en appuyant sur le bouton A/B ;
- Sélectionnez soit l'option **Luminosité** ou soit l'option **Contraste**, puis confirmer la sélection en appuyant sur le bouton A/B ;
- Pour ajuster la luminosité ou le contraste, utilisez les touches flèches gauche ou droite, puis confirmez la sélection en appuyant sur le bouton A/B ;
- Pour quitter le sous-menu, activez l'option **Sortie** ou appuyez de nouveau sur le bouton **Menu**.

#### 5.4.2 Menu Couleurs

La température des couleurs peut être ajustée dans le sous-menu **Couleurs**. Il y a trois options dans ce sous-menu :

- 6500 Kelvin
- 9300 Kelvin
- Couleur personnalisée

La valeur par défaut est de 6500 Kelvin. Pour modifier cette option, suivez les étapes suivantes :

- Sélectionnez le canal pour lequel vous désirez modifier les couleurs en appuyant sur les boutons du canal A ou B ;
- Ouvrez le menu en appuyant sur le bouton **Menu** ;
- Sélectionnez l'option **Couleurs** avec les touches flèches haut ou bas, puis activez l'option en appuyant sur le bouton A/B ;
- Dans le sous-menu **Couleurs**, sélectionnez de nouveau l'option **Couleurs**, puis confirmez la sélection en appuyant sur le bouton A/B ;
- Pour ajuster la température des couleurs, utilisez les touches flèches gauche ou droite, puis confirmez la sélection en appuyant sur le bouton A/B ;

- Si vous sélectionnez l'option **Couleur personnalisée**, vous pouvez ajuster les valeurs rouge, vert et bleu séparément :
- Pour quitter le sous-menu, activez l'option **Sortie** ou appuyez de nouveau sur le bouton **Menu**.

### 5.4.3 Menu Image

Nota : Optelec vous suggère d'éviter d'effectuer des modifications au réglage par défaut dans le menu **Image**. Le *TwinView* procédera aux ajustements de l'image automatiquement au moment de la mise en fonction du moniteur. Il est important d'éviter d'activer l'option « *AUDIO Balance White* », car cela risquerait de déranger la calibration des couleurs du *TwinView*.

Le menu **Image** comprend les options de réglage d'image pour la connexion VGA. Si un ordinateur ou un téléagrandisseur est branché dans la connexion DVI, le menu Image sera grisé et ne sera pas disponible. La première option dans le menu **Image** est l'option **Ajustement automatique**. Cette option vous permet d'ajuster le réglage de l'image automatiquement. Puisque le *TwinView* s'occupe d'ajuster l'image au moment de sa mise en fonction, il n'est pas nécessaire d'activer cette option.

### 5.4.4 Menu Information

Le menu **Information** indique les informations sur la résolution et sur la fréquence de l'écran.

- Sélectionnez le canal pour lequel vous désirez obtenir les informations sur la résolution ou la fréquence en appuyant sur les boutons du canal A ou B ;
- Ouvrez le menu en appuyant sur le bouton **Menu** ;
- Sélectionnez l'option **Information** avec les touches flèches haut ou bas, puis activez l'option en appuyant sur le bouton A/B ;
- Pour quitter le sous-menu, activez l'option **Sortie** ou appuyez de nouveau sur le bouton **Menu**.

### 5.4.5 Menu Langues

Ce menu vous permet de régler la langue du menu du *TwinView*. Il est possible de régler la langue de chaque canal (A ou B) séparément. Pour régler la langue, suivez les étapes suivantes :

- Sélectionnez le canal pour lequel vous désirez modifier la langue du menu en appuyant sur les boutons du canal A ou B ;
- Ouvrez le menu en appuyant sur le bouton **Menu** ;
- Sélectionnez la langue désirée avec les touches flèches haut ou bas, puis confirmez la sélection de langue en appuyant sur le bouton A/B ;
- Pour quitter le sous-menu, activez l'option **Sortie** ou appuyez de nouveau sur le bouton **Menu**.

### 5.4.6 Menu Configuration

Le menu **Configuration** vous permet d'ajuster le délai OSD du menu. Le délai OSD se réfère au temps accordé à la fermeture automatique du menu du *TwinView*, lorsque aucune pression de bouton n'est effectuée après un certain délai de temps. Par défaut, le délai d'affichage du menu est de 30 secondes. Pour modifier le délai OSD, suivez les étapes suivantes :

- Sélectionnez le canal pour lequel vous désirez modifier le délai OSD du menu en appuyant sur les boutons du canal A ou B ;
- Ouvrez le menu en appuyant sur le bouton **Menu** ;



- Sélectionnez l'option **Délai OSD** avec les touches flèches haut ou bas, puis activez l'option en appuyant sur le bouton A/B ;
- Utilisez les touches flèches gauche ou droite pour modifier la valeur, puis confirmez le changement en appuyant sur le bouton A / B ;
- Pour quitter le sous-menu, activez l'option **Sortie** ou appuyez sur le bouton **Menu**.

#### 5.4.7 Menu Configuration par défaut

Le menu **Configuration par défaut** vous permet de restaurer les paramètres par défaut du fabricant de chaque canal du TwinView :

- Sélectionnez le canal pour lequel vous désirez restaurer ses paramètres par défaut en appuyant sur les boutons du canal A ou B ;
- Ouvrez le menu en appuyant sur le bouton **Menu** ;
- Sélectionnez l'option **Configuration par défaut** avec les touches flèches haut ou bas, puis activez l'option en appuyant sur le bouton A/B ;
- Les paramètres par défaut du fabricant seront maintenant restaurés ;
- Pour quitter le sous-menu, activez l'option **Sortie** ou appuyez de nouveau sur le bouton **Menu**.

#### 5.4.8 Menu Source sélection DVI/VGA

Sélectionnez la source DVI ou VGA du canal dans laquelle le ClearView+ (ou un autre téléagrandisseur) ou l'ordinateur est branché. La source VGA est la sélection par défaut.

Pour sélectionner une source, suivez les étapes suivantes :

- Sélectionnez le canal A ou B en appuyant sur les boutons du canal A ou B ;
- Ouvrez le menu en appuyant sur le bouton **Menu** ;
- Sélectionnez l'option **DVI/VGA** avec les touches flèches haut ou bas, puis activez l'option en appuyant sur le bouton A/B ;
- Sélectionnez la source DVI ou VGA dans le sous-menu avec les touches flèches haut ou bas, puis confirmez la sélection en appuyant sur le bouton A/B ;
- Pour quitter le sous-menu, activez l'option **Sortie** ou appuyez de nouveau sur le bouton **Menu**.

#### 5.4.9 Quitter le menu

Pour quitter le menu, activez l'option **Sortie**.

## 6. Conseils de dépannage

### Remise des paramètres par défaut du fabricant

Si vous éprouvez des difficultés avec la mise en marche du TwinView, vous pouvez procéder à une remise des paramètres par défaut du fabricant dans le menu Configuration par défaut. La remise des paramètres par défaut du fabricant devra s'effectuer dans les deux menus A et B.

### Aucune image n'apparaît sur le moniteur du TwinView après sa mise en fonction

- Vérifiez que tous les câbles et tous les dispositifs sont bien connectés.
- Vérifiez que l'unité est bien branchée à une prise de courant électrique et que l'indicateur lumineux situé sur le devant du TwinView est allumé après la mise en fonction de l'unité.
- Assurez-vous que la source vidéo VGA ou DVI est correctement sélectionnée dans le menu du TwinView. Vous devez régler la source vidéo de chaque canal. Utilisez le menu A pour régler le canal A et du menu B pour régler le canal B, et assurez-vous de sélectionner la bonne source vidéo pour chacun d'eux.

### Les images présentent un faible contraste

- Assurez-vous que les paramètres de la luminosité et du contraste sont réglés au bon niveau dans le menu du TwinView. Le contraste et la luminosité peuvent être réglés pour chaque canal. Pour ajuster le contraste du canal A, sélectionnez le canal A avant d'activer le menu A. La même procédure s'applique pour le canal B.

### L'image de l'ordinateur ne s'affiche pas

- Vérifiez que les câbles de connexion vidéo VGA ou DVI de l'ordinateur sont bien connectés au TwinView et à l'ordinateur.
- Assurez-vous que l'ordinateur est branché dans le canal B.
- Assurez-vous que la source vidéo VGA ou DVI est bien sélectionnée dans le menu du TwinView.
- Vérifiez les paramètres de réglage de votre ordinateur pour vous assurez que le moniteur TwinView est sélectionné.

### L'affichage de l'ordinateur n'est pas clair

- Assurez-vous que la résolution de l'écran de l'ordinateur est bien réglée à 1920x1080.

### Le partage d'écran du logiciel de grossissement ne s'ajuste pas automatiquement

- Vérifiez que le câble USB est connecté au TwinView et à l'ordinateur.
- Vérifiez que les logiciels ZoomText et SuperNova sont bien les versions 9,04 et 11,50 respectivement ou des versions supérieures.
- Assurez-vous que le programme du TwinView est bien installé et que le contrôleur TwinView est lancé. L'icône du contrôleur TwinView se trouve dans la barre des tâches à côté de l'horloge. Si le contrôleur du TwinView n'est pas lancé, vous pouvez le démarrer manuellement à partir du menu Démarrer.
- Assurez-vous que le contrôleur TwinView est activé en effectuant un double clic sur l'icône et en vérifiant son statut.

## 7. Soutien technique

Pour toute question au sujet de l'installation ou du fonctionnement de votre TwinView, veuillez communiquer avec votre distributeur ou avec le bureau d'Optelec de votre localité en consultant la liste des coordonnées des différents bureaux d'Optelec présentée à la fin du manuel.

## 8. Conditions de garantie

Optelec garantit le TwinView à partir de la date de livraison, assurant ainsi la réception d'un appareil sans défauts de matériel ou de fabrication.

La garantie ne peut être cédée et ne s'applique pas aux groupes, utilisateurs multiples ou agences. Le TwinView est conçu pour être employé par l'utilisateur final / acheteur individuel chez lui ou au bureau. Optelec se réserve le droit de réparer le TwinView ou de le remplacer par un produit similaire ou supérieur.

En aucun cas, la société Optelec ou ses distributeurs ne pourront être tenus responsables des dommages indirects ou consécutifs. L'utilisateur d'origine se limitera au remplacement des modules ClearView<sup>+</sup>. La garantie n'est valable que si l'entretien a été fait dans le pays ou l'appareil a été acheté et si les cachets sont intacts. Pour toute question concernant la garantie ou l'entretien pendant et après la période de validité de la garantie, adressez-vous à votre distributeur.

La société Optelec décline toute responsabilité en cas de dommages résultant d'un usage autre que celui décrit dans le présent manuel.

## 9. Avis de conformité

Ce produit est conforme aux normes de sécurité et aux normes CEM des décrivent ci-dessous :

FCC:

FCC partie 15, classe B

C-Tick:

CISPR 22

EMC:

EN 50081-1

EN 55022

EN 55024

Sécurité :

UL 60950

Le matériel électrique médical nécessite des précautions concernant la compatibilité électromagnétique (EMC) et doit être installé et mis en service conformément aux informations de l'EMC fournies dans les documents annexes.

Avertissement : l'utilisation d'accessoires, de transducteurs et de câbles autres que ceux indiqués, à l'exception des transducteurs et câbles vendus par le fabricant du TwinView comme pièces de remplacement des composants internes, peut causer des émissions plus importantes ou nuire à l'immunité du TwinView.



This device bears the CE, FCC and UL approval mark.

## 10. Caractéristiques techniques

- Moniteur haute définition de 24" avec un écran de grand angle de 178 degré, assurant aux utilisateurs malvoyants des images nettes et claires, peu importe l'angle ou la proximité de la visualisation
- Moniteur indépendant et réglable en hauteur et doté d'un support pour une position de lecture plus confortable.
- Un plus grand angle, ainsi permettant la visualisation d'un plus grand nombre de caractères à l'écran peu importe le niveau de grossissement.
- Des boutons faciles d'utilisation et des icônes à contraste élevé.
- Des options de menu en gros caractères pour faciliter la visualisation des réglages effectués.

### Fonction de partage d'écran

- Facile d'emploi à l'aide de quelques boutons fléchés situés sur le moniteur (installation du programme ou d'un panneau de contrôle supplémentaires non requise).
- Résolution d'écran de 640x480 VGA à 1920x1080 HD.
- Fonction intuitive et automatique grâce au programme du TwinView (aucun ajustement supplémentaire dans les logiciels ZoomText ou SuperNova n'est requis).
- Possibilité de positions horizontale ou verticale des écrans partagés.
- Temps de réponse en temps réel de 60 images/seconde, affichage sans centillement et sans délai.
- Possibilité de partager l'écran de l'ordinateur automatiquement par la connexion USB.

### Renseignements techniques

- Résolution d'écran de 1920x1080 HD
- Rapport des contrastes élevés de 3000:1
- Taux de luminosité élevé de 300 cd/m<sup>2</sup>
- Temps de réponse : 8 ms
- Visualisation à grand angle de 178 degré grâce à la technologie A-MVA 3
- Source vidéo : VGA et DVI
- Poids : 6,7 kg / 14,8 lb avec support et 4 kg / 8,8 lb sans support
- Dimensions : 568 x 339 x 50 mm / 22,4 x 13,35 x 1,97 po
- Connexions : VGA et DVI (ClearView+, FarView, ClearReader+, ClearNote et ClearNote+)
- Alimentation : 12V / 4A
- Fréquence nette : 50-60 Hz

### Conditions de fonctionnement

Température : +10 °C à +35 °C  
Humidité : < 70 %, sans condensation

### Conditions de transport et d'entreposage

Température : -10 °C à +40 °C  
Humidité : < 95 %, sans condensation

# Manual del usuario

## Español

Versión 1.0.0

Copyright 2011 Optelec, los Países Bajos

Reservados todos los derechos



Optelec

C.P. 399

2993 LT Barendrecht

Los Países Bajos

Teléfono: +31 (0)88 6783 444. Fax +31 (0)88 6783 400

Correo: [info@optelec.nl](mailto:info@optelec.nl)

Internet: [www.optelec.com](http://www.optelec.com)

Optelec fue establecida en 1975 en Rockanje, los Países bajos. Desde 1975, Optelec ha desarrollado y fabricado productos innovadores destinados a ayudar a las personas con deficiencias visuales en sus quehaceres cotidianos.

Visite el sitio Web de Optelec en [www.optelec.com](http://www.optelec.com) para mayor información acerca de los productos y servicios brindados por Optelec.

Se prestaron todos los esfuerzos posibles para asegurarse de la veracidad de la información contenida en este manual del usuario antes de su publicación. Ni Optelec, ni sus agentes asumen responsabilidad de ningún tipo respecto con los daños o errores que puedan derivarse del uso incorrecto de la información contenida en el presente manual.

## 1. Introducción

Felicitaciones por la compra de su TwinView, el primer monitor de alta definición de 24 con la función de pantalla dividida intuitiva, desarrollado por Optelec para las personas con deficiencias visuales.

Descubra el poder de la pantalla dividida del TwinView que combina las imágenes del ClearView+ y del ordenador en un solo monitor.

El nuevo monitor TwinView para el ClearView+ es un monitor de alta definición de pantalla ancha de 24" que redefine la función de pantalla dividida. Conecte el ClearView+ y el ordenador al monitor TwinView y el TwinView se preocupará de ajustar automáticamente la función de pantalla dividida del programa ZoomText o SuperNova. Es posible de modificar la orientación horizontal o vertical de las pantallas divididas usando los botones flechados. No será necesario hacer demás ajustes en los programas ZoomText o SuperNova.

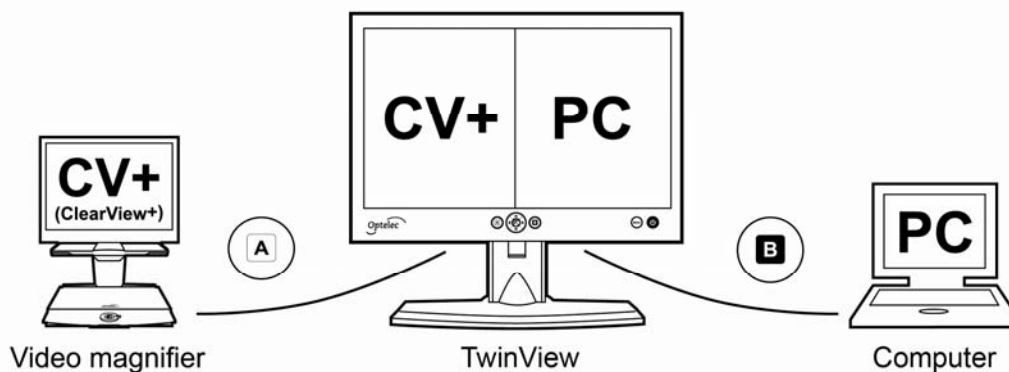

El TwinView es especialmente adaptado a los usuarios con deficiencias visuales por cuenta de su gran angular de visualización, alto brillo y alto contraste. Independiente y flexible, es posible de ajustar la altura del monitor TwinView e inclinarlo hasta 20 grados y rodearlo hasta 60 grados para una mayor comodidad de lectura. El soporte de 35 cm. (13.8 pulgadas) de altura con su extensión de 5 cm. (2 pulgadas) ofrece a los usuarios del TwinView varias posibilidades de ajustes de posición para reducir la fatiga de los ojos y del cuello.

El TwinView suporta todas la resoluciones de 640x480 VGA a 1920x1080 HD. Para una mayor calidad de imagen, asegúrese que su ordenador pueda soportar una resolución de 1920x1080.

Este manual le permitirá familiarizarse con las características y el funcionamiento del TwinView. Por favor, lea atentamente este manual antes de configurar y usar el TwinView.

Si tiene preguntas o sugerencias con respecto al uso de este producto, por favor contacte a su proveedor o a la oficina central de Optelec, utilizando la información de contacto que aparece al final de este manual. Sus opiniones serán altamente apreciadas. Esperamos que disfruten trabajar con su TwinView.

## 2. Seguridad y cuidado

Lea atentamente las instrucciones antes de armar, configurar y usar el TwinView. Conserve este manual como guía para eventual referencia futura.

- No use el TwinView a la intemperie. No exponga el TwinView a cambios extremos o rápidos de temperatura o humedad.
- No coloque el TwinView cerca de un radiador o calentador, o donde quede expuesto a la luz solar directa, ya que esto puede dañar la electrónica del TwinView.
- No coloque el TwinView sobre una superficie inestable, ya que esto puede causar la caída del TwinView lo que podría provocar serios daños al sistema o lesiones al usuario.
- El soporte de monitor contiene partes móviles. Tenga cuidado cuando ajuste la posición de la pantalla y el soporte de monitor. Pueden ocurrir lesiones si los dedos de la mano o elementos sueltos de la ropa quedan atrapados en los mecanismos de operación. Si tiene dificultades instalar u operar el TwinView de manera segura, póngase en contacto con su proveedor.
- Cuando sea necesario reparar o dar servicio a su TwinView, póngase en contacto con su proveedor. No lo abra, ni intente hacerlo usted mismo porque esto invalidaría la garantía.
- Apague siempre el TwinView cuando no esté en uso.
- Desenchufe siempre el TwinView antes de limpiarlo. Use un paño humedecido suavemente para la limpieza de la parte exterior. No use agentes de limpieza o materiales abrasivos ya que dañarán su unidad.
- Use solamente el adaptador de energía suministrado (ClearView+) o el cable de alimentación (ClearView+) proporcionado con el TwinView.



### 3. Desembalaje, instalación y configuración

Este capítulo le ayudará a desembalar, conectar e instalar el TwinView. Las conexiones DVI y VGA le permiten conectar el TwinView a cualquier dispositivo VGA o DVI compatible, tal como el ClearView+, ClearNote+ o FarView.

#### 3.1 Desembalaje

Desembale el TwinView con cuidado antes de instalarlo y consulte el afiche de instalación incluido. Si desea obtener más información acerca de la instalación, por favor póngase en contacto con su proveedor.

El TwinView consta de:

- **El monitor TwinView y un soporte de monitor**
- **Dos cables VGA**
- **Dos cables DVI**
- **Un cable USB**
- **Un cable de alimentación 12V DC para alimentar** el monitor TwinView por el conector de monitor del ClearView+
- **Un adaptador para usar el cable de alimentación del ClearView+**
- **Un afiche de instalación**
- **Un CD con el programa de instalación del controlador TwinView**
- **Este manual del usuario**

#### 3.2 Instalación

Este capítulo describe cómo instalar y conectar el TwinView y configurar el programa de la función de pantalla dividida intuitiva del TwinView.

##### 3.2.1 Ajuste del monitor

Es posible ajustar la altura del monitor TwinView e inclinarlo hasta 20 grados y rodearlo hasta 60 grados para una mayor comodidad de lectura. El soporte de 35 cm. (13.8 pulgadas) de altura con su extensión de 5 cm. (2 pulgadas) ofrece a los usuarios del TwinView varias posibilidades de ajustes de posición para reducir la fatiga de los ojos y del cuello.



Además, para los que usan un ordenador, es posible instalar el TwinView en un brazo de monitor (disponible en tiendas) o en el brazo flexible del ClearView+ (no el brazo ultra flexible) para acoplar el sistema de amplificación y el ordenador al TwinView. Si desea obtener más información, por favor póngase en contacto con su proveedor.

Para ajustar la altura del soporte del monitor TwinView, desbloquee el bloque de ajuste del soporte. Luego, presione y mantenga presionado el botón ubicado atrás del soporte y levante suavemente el soporte a la altura deseada.

Es posible de ajustar la altura y el ángulo de visualización del TwinView para una mayor comodidad de lectura. Sujete firmemente el panel plano de ambos lados para ubicarlo en la posición deseada.

### 3.2.2 Conexiones

Todos los conectores están ubicados en la parte atrás del TwinView. Cuando la parte atrás del TwinView está puesta delante de usted, los conectores, de izquierda a derecha, son:

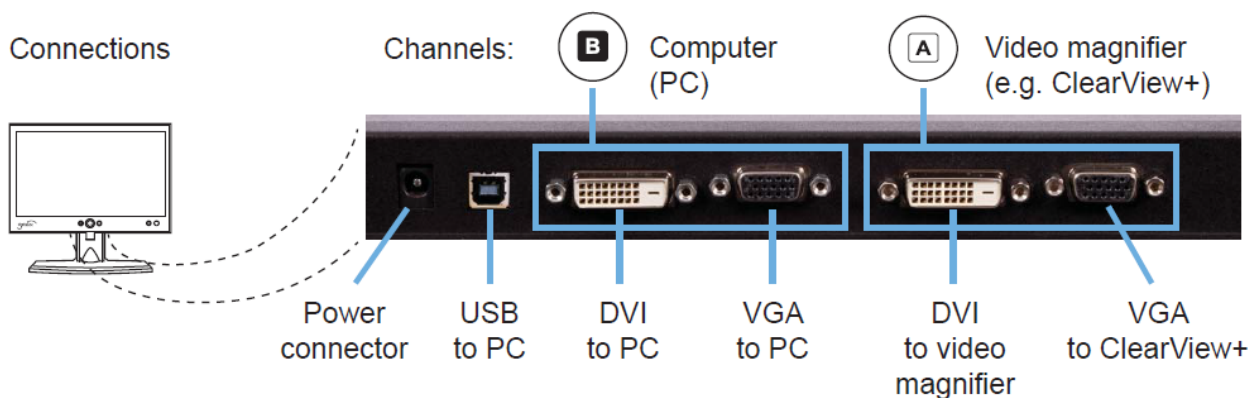

- **Conector de alimentación**
  - Utilice el cable de alimentación 12V DC para conectar y alimentar el TwinView por el conector de monitor del ClearView+, o
  - Utilice el adaptador proporcionado para conectar el cable de alimentación del ClearView+ a la entrada de energía DC del monitor TwinView.
- **Conector USB para conectar el TwinView al ordenador y para establecer la comunicación de la función de pantalla dividida intuitiva entre el TwinView y el programa ZoomText o SuperNova.**
- **Conector DVI del canal B para conectar el ordenador al TwinView.**
- **Conector VGA del canal B para conectar el ordenador al TwinView.**
- **Conector DVI del canal A para conectar el sistema de amplificación u otro dispositivo al TwinView.**
- **Conector VGA del canal A para conectar el ClearView+ u otro sistema de amplificación al TwinView.**

### 3.2.3 Alimentación del TwinView

Es posible alimentar el TwinView de dos maneras:

- Si utiliza el TwinView junto con el ClearView+, utilice el cable de alimentación 12V DC para conectar y alimentar el TwinView por el conector de monitor del ClearView+ ubicado en la parte atrás del ClearView+ (consulte el afiche de instalación).

- Si utiliza el TwinView con un sistema de amplificación otro que el ClearView+, utilice el adaptador para conectar el cable de alimentación del ClearView+ a la entrada de energía DC del monitor TwinView. Debe comprar el cable de alimentación del ClearView+ separadamente. Si desea obtener más información, por favor póngase en contacto con su proveedor.

### 3.2.4 Conexión del TwinView al ClearView+

El TwinView cuenta con dos canales: el canal A y el canal B. Cada canal del TwinView tiene un conector VGA y un conector DVI. Puede conectar un dispositivo usando el conector VGA o DVI, depende del tipo de dispositivo y sus preferencias. Ambos conectores de los dos canales le permiten conectar hasta cuatro dispositivos al TwinView, dos de los cuales se pueden mostrar en la pantalla simultáneamente en la posición horizontal o vertical.

El canal A está reservado solamente para conectar el ClearView+ al TwinView. Para conectar el ClearView+, utilice el cable VGA proporcionado y conecte el ClearView+ al conector VGA del canal A del monitor TwinView.

**Nota:** Si conecta un sistema de amplificación otro que el ClearView+ al conector DVI del canal A, debe seleccionar la fuente videográfica DVI en el menú A. Por favor consulte el capítulo 5: **Configuración del menú TwinView**.

### 3.2.5 Conexión del TwinView al ordenador

El TwinView cuenta con dos canales: el canal A y el canal B. Cada canal del TwinView tiene un conector VGA y un conector DVI. Puede conectar un dispositivo usando el conector VGA o DVI, depende del tipo de dispositivo y sus preferencias. Ambos conectores de los dos canales le permiten conectar hasta cuatro dispositivos al TwinView, dos de los cuales se pueden mostrar en la pantalla simultáneamente en la posición horizontal o vertical.

El canal B está reservado solamente para conectar el ordenador al TwinView. Para conectar el ordenador, utilice el cable DVI o VGA proporcionado y conecte el ordenador al conector DVI o VGA del canal B del monitor TwinView.

**Nota:** Si conecta el ordenador al conector DVI del canal A, debe seleccionar la fuente videográfica DVI en el menú B. Por favor consulte el capítulo 5: **Configuración del menú TwinView**.

**Nota:** Para una mayor calidad de imagen, Optelec recomienda una resolución de 1920x1080 HD. Por favor consulte el manual del usuario o el menú **Ayuda** de Microsoft Windows o de su programa operativo para conocer cómo configurar la resolución del ordenador.

## 3.3 Configuración del programa de la pantalla dividida intuitiva del TwinView

Para utilizar la función de pantalla dividida intuitiva del TwinView y combinar las pantallas del ClearView+ y del ordenador simultáneamente en un solo monitor, conecte el

ClearView+ y el ordenador al TwinView tal descrito en los dos párrafos anteriores. Conecte el cable USB al TwinView y al ordenador.

Si utiliza los programas ZoomText 9.04 o superior, o SuperNova 11.50 o superior, instale el programa TwinView contenido en el CD proporcionado con su unidad. Para conocer la versión del programa ZoomText o SuperNova que utiliza, active la opción **Acerca de** en el menú **Ayuda** de su programa.

Para seleccionar la orientación horizontal o vertical de las pantallas divididas, utilice los botones flechados, y el TwinView se preocupará de cambiar la orientación de las pantallas automáticamente. No será necesario de hacer demás ajustes en los programas ZoomText o SuperNova.

**Nota:** El TwinView no soporta las versiones anteriores de los programas ZoomText 9.04 y SuperNova 11.50, tampoco otros programas de amplificación. Si utiliza una versión anterior del programa ZoomText o SuperNova u otro programa de amplificación, tendrá que ajustar la orientación de las pantallas divididas manualmente. Por favor consulte el manual del usuario de su programa de amplificación para conocer cómo cambiar la orientación manualmente.

## 4. Funcionamiento

Los botones de control del TwinView están ubicados bajo de la pantalla, en el panel de la parte delantera de la unidad.

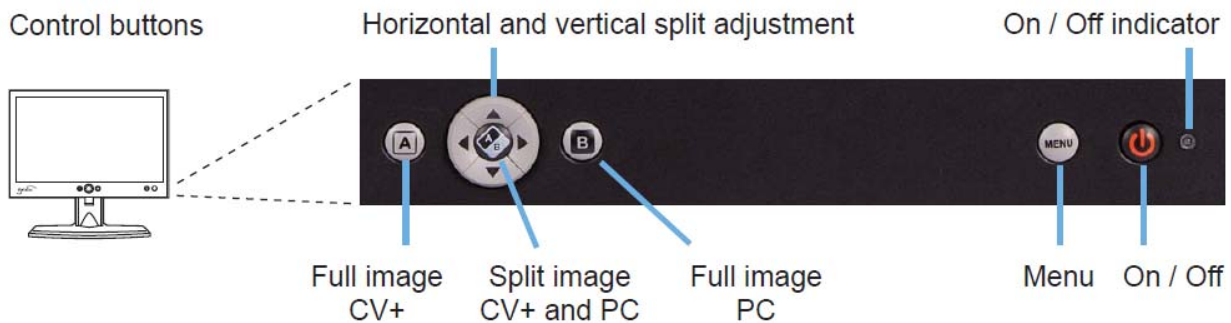

### 4.1 Encender y apagar el TwinView

Para encender el TwinView, presione el botón ON / OFF (Encender / Apagar) ubicado en la parte derecha inferior del monitor. Al no detectar ninguna señal, el TwinView se apagará automáticamente.



### 4.2 Indicadora de alimentación

Cuando el TwinView está encendido, la indicadora brilla verde. Al no detectar ninguna señal, la indicadora brillará naranja. Al apagar la unidad, se apagará la indicadora.

### 4.3 Alternar entre el ordenador y el ClearView+ u otro dispositivo

Para mostrar la plena pantalla del ClearView+, presione el botón A ubicado en la parte izquierda inferior del monitor, bajo de la pantalla. Para mostrar la plena pantalla del ordenador, presione el botón B ubicado a la derecha de los botones flechados. Al no detectar ninguna señal, el TwinView cambiará de canal después de 5 segundos.



**Nota:** Para mostrar correctamente la pantalla del ordenador en el monitor TwinView, asegúrese de regular la resolución de su ordenador a 1920x1080.

### 4.4 Activar la función de pantalla dividida intuitiva

Presione el botón A/B ubicado en el centro de los botones flechados para mostrar las pantallas del ordenador y del ClearView+ simultáneamente.

### 4.5 Alternar entre la orientación vertical y horizontal

Para alternar entre la orientación vertical u horizontal de las pantallas divididas, presione las flechas izquierda y derecha para seleccionar la orientación vertical, y las flechas arriba y abajo para seleccionar la orientación horizontal.

#### **4.6 Dimensionar las pantallas divididas**

Cuando la posición vertical u horizontal de la pantalla dividida está activada, presione las flechas arriba, abajo, izquierda o derecha para dimensionar las pantallas divididas por arriba, por abajo, por la izquierda o por la derecha respectivamente.

## 5. Configuración del menú TwinView

### 5.1 Introducción

El TwinView cuenta con dos menús: un menú para el canal A y otro menú para el canal B, en los cuales es posible de configurar todos los parámetros del TwinView, tales como el brillo y el contraste para cada uno de los canales. Por ejemplo, puede aumentar el brillo y contraste del ordenador (conectado al canal B) y reducir el contraste y brillo del ClearView+ (conectado al canal A).

### 5.2 Abrir el menú

Primero, presione el botón A o B para seleccionar el canal A o B. El botón A está ubicado a la izquierda de los botones flechados y el botón B está ubicado a la derecha de ellos. Después, presione el botón Menú ubicado a la izquierda del botón On/Off (Encender / Apagar) para abrir el menú del canal seleccionado. Todos los ajustes hechos se aplicarán solamente al canal seleccionado. Presione el botón Menú de nuevo para salir del menú.

### 5.3 Navegar en el menú

Utilice las flechas arriba y abajo para navegar las opciones del menú. El botón A/B ubicado en el centro de los botones flechados activará la opción del menú o la selección.

### 5.4 Configurar el menú principal

El menú principal del TwinView contiene las opciones siguientes:

- **Ajuste principal:** regular el brillo y contraste
- **Ajuste color:** ajustar los colores
- **Ajuste imagen:** calibrar el imagen (disponible solamente en modo VGA)
- **Información:** mostrar la resolución y frecuencia
- **Idioma:** configurar el idioma del menú
- **Configuración:** configurar el tiempo de espera del menú
- **Restablecer:** restablecer los parámetros de defecto del fabricante
- **Source select DVI/VGA:** regular la fuente videográfica DVI o VGA del canal seleccionado
- **Salida:** salir del menú

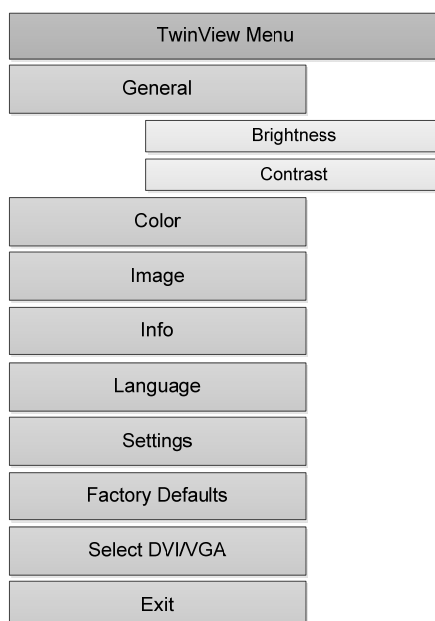

### 5.4.1 Menú Ajuste principal

El menú **Ajuste principal** contiene los submenús **Brillo** y **Contraste**. El valor de defecto del brillo y del contraste es de 50%. Para regular el brillo y el contraste del TwinView:

- Presione el botón A o B para seleccionar el canal del cual desea regular el brillo y el contraste;
- Presione el botón **Menú** para abrir el menú;
- Seleccione **Ajuste principal** con las flechas arriba o abajo y presione el botón A/B para activar la selección;
- Seleccione **Brillo** o **Contraste** y confirme la selección con el botón A/B;
- Para regular el brillo o el contraste, utilice las flechas izquierda o derecha y confirme la selección presionando el botón A/B;
- Active la opción **Salida** o presione el botón **Menú** para salir del menú.

### 5.4.2 Menú Ajuste color

Se puede ajustar la temperatura de color en el submenú **Ajuste color**. Este submenú contiene tres opciones:

- 6500 Kelvin
- 9300 Kelvin
- Color del usuario

El valor de defecto es de 6500 Kelvin. Para cambiar la temperatura de color:

- Presione el botón A o B para seleccionar el canal del cual desea cambiar la temperatura de color;
- Presione el botón **Menú** para abrir el menú;

Seleccione **Ajuste color** con las flechas arriba o abajo y presione el botón A/B para activar la selección;

- En el submenú, seleccione de nuevo **Ajuste color** con las flechas arriba o abajo y presione el botón A/B para activar la selección;
- Para regular la temperatura de color, utilice las flechas izquierda o derecha y confirme la selección presionando el botón A/B;
- Si selecciona la opción **Color del usuario**, puede regular el valor de los colores rojo, verde y azul separadamente;
- Active la opción **Salida** o presione el botón **Menú** para salir del submenú.

### 5.4.3 Menú Ajuste imagen

**Nota:** Optelec recomienda no cambiar los parámetros de defecto del menú **Ajuste imagen**. El TwinView se preocupará de ajustar automáticamente los ajustes de la imagen al encender el monitor. Es importante de no activar la opción "Audio White Balance", ya que esto puede molestar la calibración de los colores del TwinView.

El menú **Ajuste imagen** contiene opciones para ajustar el imagen de la conexión VGA de los dos canales. Si un ordenador o sistema de amplificación está conectado al conector DVI, el menú **Ajuste imagen** no será disponible y aparecerá *en gris*. La primera opción en este menú es **Ajuste auto**. Al activar esta opción, el TwinView se preocupará de ajustar automáticamente la imagen al encenderlo. No será necesario activar esta opción de menú.



#### 5.4.4 Menú Información

El menú **Información** indica la resolución y frecuencia de la pantalla.

- Presione el botón A o B para seleccionar el canal del cual desea verificar la resolución y frecuencia;
- Presione el botón **Menú** para abrir el menú;
- Seleccione **Información** con las flechas arriba o abajo y presione el botón A/B para activar la selección;
- Active la opción **Salida** o presione el botón **Menú** para salir del submenú.

#### 5.4.5 Menú Idioma

Esta opción de menú le permite configurar el idioma del menú TwinView. Puede cambiar el idioma del menú para cada uno de los canales separadamente. Para configurar el idioma del menú:

Presione el botón A o B para seleccionar el canal del cual desea configurar el idioma;

- Presione el botón **Menú** para abrir el menú;
- Seleccione **Idioma** con las flechas arriba o abajo y presione el botón A/B para activar la selección;

Para configurar el idioma, utilice las flechas izquierda o derecha y confirme la selección presionando el botón A/B;

- Active la opción **Salida** o presione el botón **Menú** para salir del submenú.

#### 5.4.6 Menú Configuración

Utilice el menú **Configuración** para ajustar el tiempo de espera del menú. El tiempo de espera se refiere al tiempo durante el cual el menú TwinView se muestra en la pantalla cuando no hace ninguna presión de botón. El tiempo de espera de defecto es de 30 segundos. Para cambiar el tiempo de espera del menú:

Presione el botón A o B para seleccionar el canal del cual desea regular el tiempo de espera;

- Presione el botón **Menú** para abrir el menú;
- Seleccione **Configuración** con las flechas arriba o abajo y presione el botón A/B para activar la selección;
- Seleccione **Tiempo de espera** con las flechas arriba o abajo y presione el botón A/B para activar la selección;
- Para ajustar el valor del tiempo de espera, utilice las flechas izquierda o derecha y confirme la selección presionando el botón A/B;
- Active la opción **Salida** o presione el botón **Menú** para salir del submenú.

#### 5.4.7 Menú Restablecer

Al activar esta opción de menú, el TwinView restablecerá los parámetros a la configuración de defecto del canal seleccionado:

- Presione el botón A o B para seleccionar el canal del cual desea restablecer los parámetros de defecto;
- Presione el botón **Menú** para abrir el menú;
- Seleccione **Restablecer** con las flechas arriba o abajo y presione el botón A/B para activar la selección;
- Los parámetros serán restablecidos a la configuración de defecto del fabricante;
- Active la opción **Salida** o presione el botón **Menú** para salir del submenú.

#### 5.4.8 Menú Source select DVI/VGA

Seleccione el conector DVI o VGA del canal al cual el ClearView+ (u otro sistema de amplificación) o el ordenador está conectado. La selección de defecto es el conector VGA. Para regular la fuente videográfica:

Presione el botón A o B para seleccionar el canal A o B;

- Presione el botón **Menú** para abrir el menú;
- Seleccione DVI/VGA con las flechas arriba o abajo y presione el botón A/B para activar la selección;
- En el submenú, seleccione DVI o VGA con las flechas arriba o abajo y presione el botón A/B para confirmar la selección;
- Active la opción **Salida** o presione el botón **Menú** para salir del submenú.

#### 5.4.9 Menú Salida

Active la opción **Salida** para salir del menú.

## 6. Problemas eventuales y sus soluciones

### Parámetros de defecto del fabricante

Si tiene problemas operar el TwinView, es posible restablecer sus parámetros de defecto del fabricante por el menú **Restablecer**. Tendrá que restablecer los parámetros de defecto en los menús A y B.

### No hay imagen en el monitor TwinView después de encenderlo:

- Controle todos los contactos y las conexiones tanto de cables como de hardware.
- Verifique que la unidad esté encendida y que la indicadora ubicada en la parte delantera del TwinView esté encendida.
- Asegúrese que la fuente videográfica VGA o DVI esté correctamente seleccionada en el menú TwinView. Puede regular la fuente videográfica para cada uno de los canales. Asegúrese de regular la fuente videográfica del canal A por el menú A y del canal B por el menú B.

### Las imágenes tienen poco contraste:

- Asegúrese que los ajustes de contraste y de brillo estén regulados correctamente en el menú. Puede regular el contraste y el brillo para cada uno de los canales. Para regular el contraste del canal A, seleccione el canal A antes de activar el menú A y el canal B antes de activar el menú B.

### No aparece imagen en el ordenador:

- Controle los cables de contacto VGA o DVI al TwinView y el ordenador.
- Asegúrese que el ordenador esté conectado en el canal B.
- Asegúrese que la fuente videográfica VGA o DVI esté correctamente seleccionada en el menú TwinView.
- Verifique que los parámetros del ordenador para asegurarse que el monitor TwinView esté seleccionado.

### Imagen del ordenador fuera de foco:

- Verifique que la resolución de la pantalla esté configurado a 1920x1080.

### Función de la pantalla dividida no se ajusta automáticamente en el programa amplificador:

- Controle los cables de contacto USB al TwinView y al ordenador.
- Asegúrese de utilizar los programas ZoomText 9.04 o superior o SuperNova 11.50 o superior.
- Asegúrese de haber instalado el programa del controlador TwinView y verifique que el controlador TwinView esté activado. El icono del controlador TwinView está ubicado en la barra de herramientas al lado del reloj. Si el controlador TwinView no está activado, puede iniciarlo por el menú **Iniciar**.
- Asegúrese que el controlador TwinView esté activado haciendo doble clic en el icono y verificando su estado.

## **7. Contacto / Soporte al producto**

Si tiene preguntas sobre cómo instalar u operar el TwinView, por favor póngase en contacto con su proveedor o con la oficina de Optelec más cercana a su domicilio. Consulte la última página de este manual donde se incluye una lista completa de direcciones de las oficinas de Optelec en el mundo.

## **8. Condiciones de garantía**

Optelec garantiza que el TwinView, a partir de su fecha de entrega, está libre de defectos de materiales y de fallos por mano de obra.

La garantía no es transferible, ni es aplicable a grupos, multiusuarios o agencias. El TwinView ha sido diseñado para el comprador individual para su uso en entornos domésticos y de oficina. Optelec se reserve el derecho a reparar o reemplazar cualquier TwinView comprado, por un producto similar o mejor.

Bajo ningunas circunstancias, ni Optelec ni sus distribuidores serán responsables por daños indirectos o resultantes. Esta garantía es válida solamente cuando se le ha dado servicio al sistema en el país de compra original, estando intactos los sellos. En caso de reclamos adicionales de garantía, o de servicio durante o después del período de garantía, por favor póngase en contacto con su proveedor.

Optelec no asume responsabilidad alguna por el uso de este sistema de manera diferente o con otros objetivos de lo descrito en este manual.

## 9. Conformidad

Este producto está en conformidad con las exigencias de seguridad y EMC (compatibilidad electromagnética) de las directivas:

FCC:

FCC parte 15, clase B

C-Tick:

CISPR 22

EMC:

EN 50081-1

EN 55022

EN 55024

Seguridad:

UL 60950

Equipo médico eléctrico requiere recaudos especiales en lo referente a la Compatibilidad Electromagnética (EMC) y debe ser instalado y puesto en funcionamiento de acuerdo con las directivas EMC.

ADVERTENCIA: El uso de accesorios, transductores y cables que no sean las piezas originales de recambio de componentes internos vendidos por el fabricante del TwinView pueden ocasionar un aumento en las emisiones o una disminución de la inmunidad del TwinView.



This device bears the CE, FCC and UL approval mark.

## 10. Características técnicas

- Monitor de alta definición de pantalla ancha de 24 pulgadas proporcionando un gran angular de visualización de 178 grados, alto brillo y alto contraste.
- Monitor independiente con un soporte ajustable para una mayor comodidad de lectura.
- Mas contenido mostrado en la pantalla con el mismo nivel de amplificación de una pantalla de 22 pulgadas o mas pequeño.
- Botones fáciles de uso con iconos de alto contraste.
- Menú TwinView con letras ampliadas para facilitar la lectura por los usuarios con deficiencias visuales.
- **Función para dividir automáticamente la pantalla del ordenador por la conexión USB.**

### Especificaciones técnicas

- Resolución 1920x1080 HD
- Relación de alto contraste de 3000:1
- Alto brillo de 300 cd/m<sup>2</sup>
- Tiempo de respuesta: 8 ms
- Pantalla con gran angular de visualización de 178 grados usando la tecnología A-MVA 3
- Peso: 6.7 kg / 14.8 lb. con soporte; 4 kg / 8.8 lb sin soporte
- Dimensiones: 568 x 339 x 50 mm / 22.4 x 13.35 x 1.97 pulgadas
- Conexiones : VGA y DVI (del ClearView+, FarView, ClearReader+, ClearNote, y ClearNote+)
- Alimentación: 12V / 4A
- Frecuencia neta: 50-60 Hz

### Condiciones de funcionamiento

Temperatura : +10°C a +35°C  
Humedad : < 70%, sin condensación

### Condiciones de transporte y de almacenamiento

Temperatura : -10°C a +40°C  
Humedad : < 95%, sin condensación

# Manuale utente

## Italiano

Versione 1.0.0  
Copyright 2011 Optelec, Paesi Bassi

Tutti i diritti riservati



Optelec  
P.O. Box 399  
2993 LT Barendrecht  
The Netherlands  
Telephone: +31 (0)88 6783 444. Fax +31 (0)88 6783 400  
E-mail: [info@optelec.nl](mailto:info@optelec.nl)  
Website: [www.optelec.com](http://www.optelec.com)

Optelec è stata fondata nel 1975 a Rockanje, nei Paesi Bassi. Dal 1975, Optelec ha sviluppato e prodotto soluzioni innovative per aiutare i disabili visivi nelle loro attività quotidiane e per mantenere e riacquistare l'indipendenza.

Visitate il sito web Optelec all'indirizzo [www.optelec.com](http://www.optelec.com) per ulteriori Informazioni sui prodotti e i servizi Optelec.

Ogni sforzo è stato fatto per assicurare che le informazioni contenute in questo manuale siano corrette al momento della pubblicazione. Né Optelec, né alcuno dei suoi rappresentanti sono da ritenersi responsabili per eventuali errori o danni che possono derivare da un uso scorretto delle informazioni contenute in questo manuale.



## 1. Introduzione

Congratulazioni per aver scelto Optelec TwinView, il primo vero monitor per ipovedenti da 24 pollici basato sulla utile funzionalità di divisione dell'immagine

Scoprite l'utilità dello schermo diviso, che unisce le immagini del videoingranditore da tavolo ClearView+ e di un PC contemporaneamente su un solo monitor.

Il nuovo Optelec TwinView 24 pollici per ClearView+ è un monitor con un ampio angolo di visione che ottimizza l'utilizzo della funzione di divisione dello schermo. È sufficiente collegare ClearView+ e un PC al monitor TwinView, e la funzione di divisione dell'immagine del vostro software di ingrandimento viene impostata automaticamente. Quindi potete usare i tasti di TwinView per selezionare la divisione preferita dello schermo - orizzontale o verticale. Non servono ulteriori regolazioni in SuperNova o ZoomText.

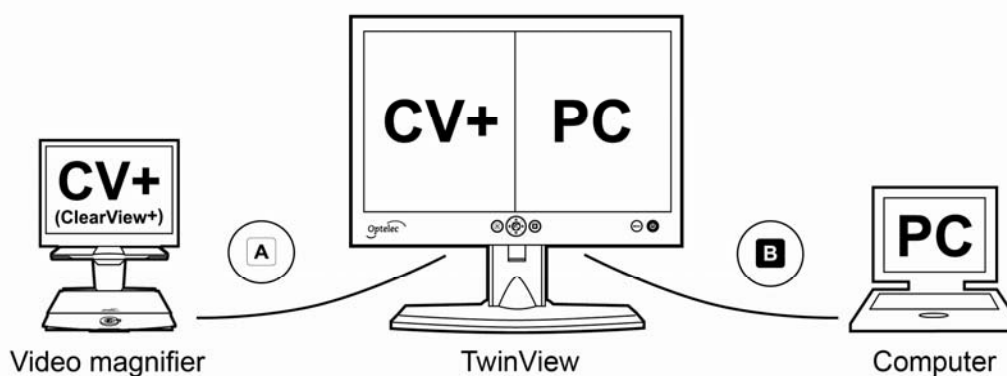

L'elevato rapporto di contrasto di TwinView garantisce immagini prive di distorsioni, mentre l'ampio angolo di visione garantisce immagini molto nitide per gli utenti ipovedenti, anche quando sono seduti in prossimità dello schermo. Il supporto flessibile può essere regolato sia in altezza che in angolazione, per consentire una comoda posizione di lettura. L'altezza e l'angolo di visualizzazione di TwinView possono essere regolati per fornire una posizione di lettura comoda. Con il suo supporto da 35 cm di altezza e una regolazione di 5 cm per la regolazione dell'altezza, 20 gradi di inclinazione e 60 gradi di rotazione orizzontale, tutti gli utenti ipovedenti possono ottenere una comoda posizione, che consenta di ridurre l'affaticamento degli occhi e la tensione del collo.

TwinView supporta tutte le risoluzioni da VGA 640x480 a 1920x1080 Full HD. Per una qualità d'immagine ottimale, tuttavia, il PC deve essere in grado di supportare una risoluzione di 1920x1080.

Questo manuale vi aiuterà a familiarizzare con le caratteristiche e il funzionamento di TwinView. Si prega di leggere attentamente il manuale prima di installare e utilizzare TwinView.

Se avete domande o suggerimenti riguardanti l'utilizzo di questo prodotto, contattate il distributore Optelec o la sede Optelec in Olanda, consultando la pagina Contatti che si trova alla fine di questo manuale. Il vostro feedback sarà molto apprezzato.

## 2. Sicurezza e manutenzione

Si prega di leggere attentamente le istruzioni prima di utilizzare Optelec TwinView. Conservare questo manuale per riferimenti futuri.

- Utilizzare TwinView in ambienti chiusi. Non esporre TwinView a repentini sbalzi di temperatura o di umidità.
- Non collocare TwinView vicino a caloriferi o stufe, o dove potrebbe essere esposto alla luce solare diretta. Queste condizioni possono danneggiare i componenti elettronici di TwinView.
- Non posizionare TwinView su una superficie instabile. Può cadere, causando gravi danni all'unità o lesioni per l'utilizzatore.
- Il supporto del monitor contiene parti mobili. Si prega di prestare attenzione quando si regola il supporto e la posizione dello schermo per evitare che le dita o gli abiti possano impigliarsi nel meccanismo di regolazione. Se avete difficoltà nell'utilizzo di TwinView, chiedere assistenza o contattare il distributore Optelec.
- Rivolgersi al proprio distributore Optelec per riparare il dispositivo, se necessario. Non aprire TwinView, poichè questo invaliderà la garanzia.
- Spegnerne sempre l'alimentazione quando TwinView non è in uso.
- Staccare la spina TwinView prima di pulirlo. Usare un panno morbido e umido per pulire le superfici esterne. Non utilizzare detergenti o altri materiali abrasivi perché potreste causare danni all'unità.
- Utilizzare solo l'alimentatore di ClearView+ o il cavo di connessione incluso per TwinView.

### 3. Disimballaggio, installazione e accensione

Questo capitolo vi aiuta a disimballare, collegare e installare TwinView. Le connessioni DVI e VGA consentono di collegare TwinView a qualsiasi dispositivo VGA o DVI compatibile, come ClearView+, ClearNote+ o FarView.

#### 3.1 Disimballaggio

Disimballate TwinView con attenzione e prima di procedere all'installazione consultate la guida inclusa nella confezione. Siete pregati di contattare il distributore Optelec per ulteriori istruzioni, se fosse necessario.

Il vostro TwinView è composto da:

- **il monitor Optelec TwinView** con il relativo supporto da tavolo;
- **2 cavi VGA**;
- **2 cavi DVI**;
- **1 cavo USB**;
- **un cavo di alimentazione a 12V** per collegare ed alimentare il monitor TwinView dalla presa di alimentazione di ClearView+;
- **1 cavo adattatore** per utilizzare l'alimentatore standard di ClearView+;
- **1 poster di installazione**;
- **1 CD contenente i driver per TwinView**;
- **il manuale utente**.

#### 3.2 Installazione

Questo capitolo descrive come installare e collegare TwinView e installare il software di TwinView per la divisione dello schermo.

##### 3.2.3 Regolazione del monitor

L'altezza e l'angolo di visualizzazione di TwinView possono essere regolati per fornire una posizione comoda di lettura. Con il suo supporto da 35 cm di altezza e una regolazione di 5 cm per la regolazione dell'altezza, 20 gradi di inclinazione e 60 gradi di rotazione orizzontale, tutti gli utenti ipovedenti possono ottenere una comoda posizione, che consenta di ridurre l'affaticamento degli occhi e la tensione del collo.



In alternativa, per coloro che utilizzano spesso il PC, TwinView può essere montato su un braccio di sostegno (acquistato localmente). Un'altra opzione è quella di montare TwinView sul braccio monitor di ClearView+ (non sul braccio UFA) per avere un ClearView+ “completo”. Contattate il vostro distributore Optelec per ulteriori informazioni.



Per regolare l'altezza del supporto di TwinView, il blocco per il trasporto (*transportation lock*, vedi immagine precedente) deve essere rimosso per primo. Premete e tenete premuto il pulsante posto sul retro del supporto e delicatamente aumentate l'altezza dello stesso.

TwinView può essere regolato in altezza e inclinazione per una posizione di lettura ottimale. Afferrare il pannello piatto su entrambi i lati per regolarlo nella posizione preferita.

### 3.2.2 Connessioni

Tutte le connessioni sono situate nella parte posteriore di TwinView. Osservando posteriormente TwinView, le connessioni sono le seguenti:

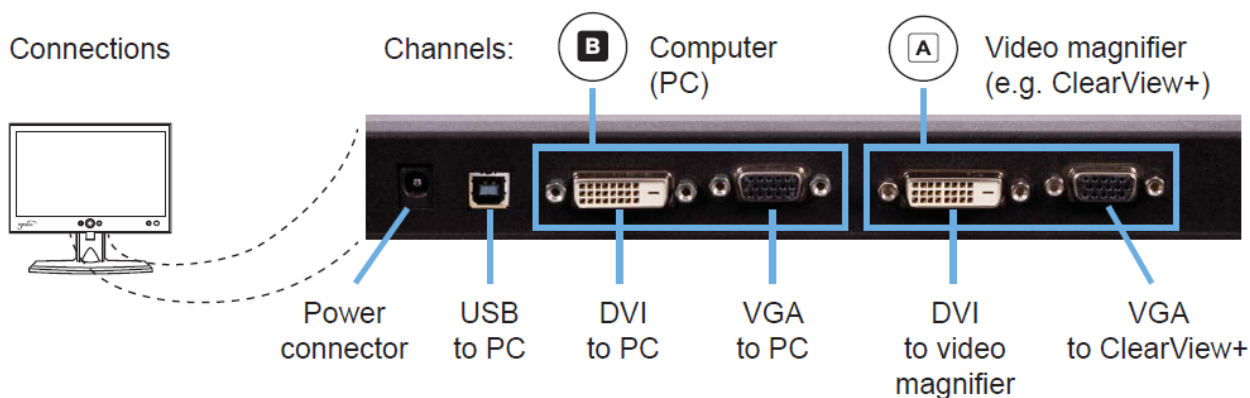

- **Alimentazione (Power connector)**
  - Usate il cavo da 12V per connettere TwinView all'alimentazione del monitor del ClearView+
  - Usate il cavo adattatore per utilizzare l'alimentatore standard di ClearView+.
- **Connettore USB (USB to PC)** – per connettere TwinView al PC e stabilire la comunicazione tra TwinView e ZoomText o SuperNova per la regolazione intelligente della divisione dello schermo.
- **DVI canale B al connettore del PC** – per connettere il PC a TwinView tramite DVI.
- **VGA canale B al connettore del PC** – per connettere il PC a TwinView tramite VGA.
- **DVI canale A al connettore del videoingranditore** – per connettere ClearView+ (o un altro dispositivo) a TwinView tramite DVI.
- **VGA canale A al connettore del videoingranditore** – per connettere ClearView+ (o un altro videoingranditore) a TwinView tramite VGA.

### 3.2.3 Alimentazione di TwinView

Per alimentare TwinView, avete 2 possibilità:

- Quando collegate TwinView con ClearView+, utilizzate il cavo a 12V per alimentare TwinView dalla presa di alimentazione del monitor posteriore di ClearView+ (fate riferimento alla guida di installazione).
- Quando collegate TwinView ad un altro videoingranditore diverso da ClearView+, utilizzate il cavo adattatore per alimentare TwinView tramite l'alimentatore standard di

ClearView+, che deve essere ordinato a parte. Contattate il distributore Optelec per maggiori informazioni.

### 3.2.4 Collegare TwinView a ClearView+

TwinView dispone di due canali in ingresso, il canale A e il canale B. Per ogni canale si hanno a disposizione una connessione VGA e una DVI. Un dispositivo può essere collegato in VGA o DVI a seconda delle caratteristiche dello stesso. Le due connessioni per canale consentono di collegare un massimo di quattro dispositivi a TwinView, l'output sarà di soli due dispositivi che possono essere visualizzati contemporaneamente con una divisione orizzontale o verticale.

Il canale A è riservato alla connessione specifica di TwinView ad un ClearView+. Per collegare ClearView+ utilizzate il cavo VGA in dotazione, e collegate l'uscita VGA del ClearView+ (monitor) al canale A (VGA) di TwinView.

**NB:** Se collegate un altro videoingranditore rispetto a ClearView+, utilizzate il canale A con la connessione DVI; la selezione della sorgente video del canale A nel menu dovrà essere impostata come DVI. Si prega di fare riferimento al capitolo 5 "Menu impostazioni di TwinView" per ulteriori dettagli.

### 3.2.5 Collegare TwinView al PC

TwinView dispone di due canali in ingresso, il canale A e il canale B. Per ogni canale si hanno a disposizione una connessione VGA e una DVI. Un dispositivo può essere collegato in VGA o DVI a seconda delle caratteristiche dello stesso. Le due connessioni per canale consentono di collegare un massimo di quattro dispositivi a TwinView, l'output sarà di soli due dispositivi che possono essere visualizzati contemporaneamente con una divisione orizzontale o verticale.

Il canale B è riservato al collegamento tra TwinView e il PC. Per collegare un PC, utilizzate il cavo VGA o DVI in dotazione e collegate il PC ad una connessione di TwinView sul canale B.

**Nota:** Se collegate il PC utilizzando il canale B e la connessione DVI, la selezione della sorgente video nel menu del canale B dovrà essere impostata come DVI. Si prega di fare riferimento al capitolo 5, "Menu impostazioni di TwinView".

**Nota:** Per una qualità ottimale delle immagini, Optelec raccomanda di impostare la risoluzione del PC a Full HD 1920x1080. Si prega di fare riferimento a Microsoft Windows, al manuale del sistema operativo o all'aiuto in linea per modificare la risoluzione del monitor.

## 3.3 Impostazione del software di TwinView

Per utilizzare la funzionalità di divisione dello schermo di TwinView e visualizzare entrambe le immagini di ClearView+ e del PC contemporaneamente su un unico monitor, collegate a TwinView sia ClearView+ che un PC, come descritto nei due precedenti paragrafi. Collegate il cavo USB da TwinView al PC.

Se si utilizza ZoomText versione 9.04 o successiva o SuperNova 11.50 o successiva, installate il software incluso nel TwinView dal CD in dotazione. Per determinare la versione

di ZoomText o SuperNova che si sta utilizzando, selezionare la casella "Informazioni" nel menu di aiuto.

È sufficiente utilizzare i tasti di TwinView per selezionare lo schema di divisione dello schermo preferito con orientamento orizzontale o verticale - e la funzionalità di divisione dello schermo di ZoomText o SuperNova verrà impostata automaticamente. Non servono ulteriori regolazioni in ZoomText o SuperNova.

**NB:** Le versioni precedenti alla 9.04 di ZoomText e alla 11.50 di SuperNova, così come altri software di ingrandimento dello schermo, non sono supportati dal software di TwinView. Se si utilizza una versione precedente di ZoomText o SuperNova, o altri software di ingrandimento dello schermo, è necessario regolare la funzionalità di divisione dello schermo manualmente. Si prega di fare riferimento al manuale del software di ingrandimento per le istruzioni su come configurare manualmente la funzione di divisione dello schermo.

## 4. Pulsanti di TwinView

I tasti di controllo di TwinView sono localizzati sul pannello frontale, sotto lo schermo.

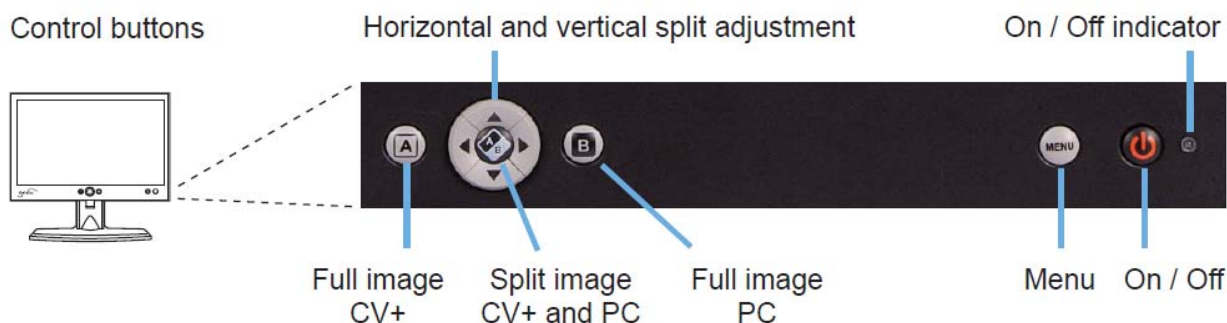

### 4.1 Accensione/spegnimento

Per accendere TwinView, premere il pulsante On / Off situato in basso a destra del monitor. In assenza di segnale, TwinView si spegne automaticamente



### 4.2 Indicatore On/Off

Quando TwinView è acceso, l'indicatore si accende e diventa verde. In assenza di segnale in ingresso, l'indicatore diventa arancione. Quando l'apparecchio è spento, l'indicatore rimane spento.

### 4.3 Passaggio tra computer e ClearView+ o un altro dispositivo

Premere il pulsante situato a sinistra sotto lo schermo (etichetta A) per visualizzare l'immagine completa del ClearView+. Per visualizzare l'immagine completa del PC, premere il pulsante con etichetta B (a destra del cursore). In assenza di segnale in ingresso, TwinView passerà automaticamente all'altro canale dopo 5 secondi.

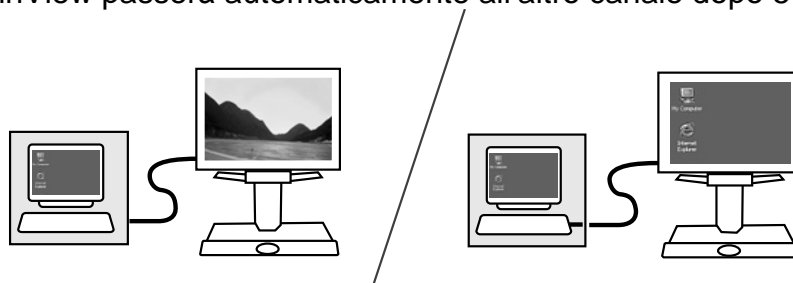

**NB:** per visualizzare correttamente l'immagine del PC su TwinView, assicurarsi che la risoluzione del PC sia impostata a 1920x1080.

### 4.4 Attivazione della funzionalità di divisione dello schermo

Premendo il tasto A/B – al centro del cursore a croce – si abilita la divisione dello schermo, mostrando contemporaneamente sia l'immagine del PC che l'immagine di ClearView+.

### 4.5 Passaggio dalla divisione verticale a quella orizzontale

Per passare da una divisione verticale od orizzontale, premere la freccia a sinistra o la freccia destra per una divisione verticale; freccia su o giù per una divisione orizzontale.

### 4.6 Ridimensionamento della divisione dello schermo

Quando è attivata la divisione dello schermo in verticale od orizzontale, premendo freccia su/giù o freccia sinistra/destra, si sposta la divisione su, giù, sinistra o destra, rispettivamente.

## 5. Menu Impostazioni di TwinView

### 5.1 Introduzione

TwinView ha due menu: un menu per il canale A e un menu per il canale B. Questo consente di modificare tutte le impostazioni, come luminosità e contrasto, per ogni singolo canale. Per esempio, è possibile aumentare la luminosità e il contrasto per l'uscita PC (canale B) e diminuire il contrasto e la luminosità per l'uscita del ClearView+ (canale A).

### 5.2 Attivazione del menu

Per attivare il menu, selezionare il canale (A o B) premendo il pulsante A o B. Il tasto A si trova alla sinistra dei tasti cursore, il tasto B a destra. Quindi premere il tasto menu, situato a sinistra del pulsante On/Off, che attiverà il menu del canale selezionato. Tutte le modifiche si applicheranno solo al canale selezionato. Premendo il tasto menu, si chiude il menu.

### 5.3 Scorrimento del menu

Utilizzate le frecce su e giù per navigare tra le voci del menu. Il pulsante A/B situato nel mezzo del cursore a croce attiverà la voce di menu o la selezione.

### 5.4 Menu configurazione principale

Il menu principale di TwinView contiene le voci seguenti:

- **Impostazioni di base (General):** per impostare la luminosità e il contrasto
- **Colore:** per modificare i parametri del colore
- **Immagine:** per calibrare l'immagine (questa opzione è disponibile soltanto se è selezionata la porta VGA)
- **Informazioni:** visualizza la risoluzione e la frequenza
- **Lingua:** per selezionare la lingua del menu
- **Impostazioni (Settings):** per configurare il menu di spegnimento
- **Ripristino (Factory defaults):** per ripristinare le impostazioni di fabbrica
- **Selezione DVI/VGA:** per selezionare la porta DVI o VGA del canale selezionato
- **Uscita:** per uscire dal menu.

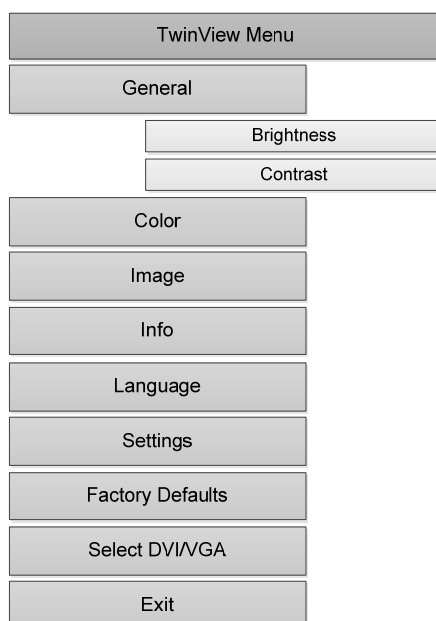



### 5.4.1 Menu Impostazioni di base

Il menu impostazioni di base contiene i sottomenu Luminosità e Contrasto. Il valore predefinito di luminosità e contrasto è del 50%. Per configurare le impostazioni di luminosità e contrasto di TwinView:

- Selezionare il canale di cui si desidera cambiare le impostazioni di luminosità e contrasto premendo il pulsante canale A o il pulsante canale B;
- Attivare il menu premendo il pulsante del menu;
- Selezionare Impostazioni di base (General) utilizzando freccia su e giù dei tasti cursore e attivare l'opzione premendo il tasto A/B;
- Selezionare Luminosità o Contrasto e confermare la scelta con il tasto A/B;
- Per regolare la luminosità e il contrasto, utilizzare i tasti freccia sinistra e destra e confermare la scelta con il tasto A/B;
- Utilizzare il menu uscita o premere il pulsante Menu per lasciare questo sottomenu.

### 5.4.2 Menu Colore

La temperatura del colore può essere regolata utilizzando il sottomenu colore. Ci sono tre opzioni in questo menu:

- 6500 Kelvin
- 9300 Kelvin
- Custom

L'impostazione predefinita è 6500 Kelvin. Per cambiarla attenersi alla seguente procedura:

- Selezionate il canale di cui si desidera modificare la temperatura del colore premendo il pulsante del canale A o il pulsante del canale B;
- Attivare il menu premendo il pulsante Menu;
- Selezionate il menu colore utilizzando i tasti cursore su e giù e attivate l'opzione premendo il tasto A/B;
- Nel sottomenu colore selezionate di nuovo Colore e confermate la scelta con il tasto A/B;
- Per regolare la temperatura del colore, utilizzare i tasti freccia sinistra e destra e confermare la scelta con il tasto A/B;
- Se è stata selezionata l'impostazione dei colori, il valore per il rosso, verde e blu possono essere regolati singolarmente;
- Utilizzare il menu uscita o premere il pulsante Menu per lasciare questo sottomenu.

### 5.4.3 Menu Immagine

**N.B.:** *Optelec consiglia di non modificare le impostazioni nel menu Immagine. TwinView regola automaticamente tutte le impostazioni dell'immagine quando si accende il monitor. In particolare l'impostazione automatica del bilanciamento del bianco non dovrebbe essere attivata, come quella della calibrazione del colore.*

Il menu Immagine contiene le impostazioni di regolazione dell'immagine per le connessioni VGA. Se avete collegato un PC o un video ingranditore utilizzando la connessione DVI, il menu immagine non sarà disponibile e sarà in grigio. La prima voce del menu immagine è la regolazione automatica. Attivando questa voce di menu è possibile configurare automaticamente le impostazioni dell'immagine. L'adeguamento avrà luogo quando si accende TwinView, non vi è alcuna necessità di attivare questa opzione.

#### 5.4.4 Menu Informazioni

Il menu informazioni visualizza la risoluzione dello schermo e la frequenza.

- Selezionate il canale di cui si desidera vedere la risoluzione e la frequenza premendo il pulsante del canale A o del canale B;
- Attivate il menu premendo il pulsante Menu;
- Selezionate Informazioni utilizzando i tasti cursore su e giù e attivate l'opzione premendo il tasto A/B;
- Utilizzate il menu Uscita o premete il pulsante Menu per lasciare questo sottomenu.

#### 5.4.5 Menu Lingua

Questo menu consente di configurare l'impostazione della lingua del menu TwinView. La lingua del menu può essere modificata singolarmente per il canale A e canale B.

Per impostare la lingua:

- Selezionate il canale di cui si desidera cambiare la lingua del menu premendo il pulsante del canale A o del canale B;
- Attivate il menu premendo il pulsante Menu;
- Selezionate la lingua utilizzando i tasti cursore su e giù e attivate l'opzione premendo il tasto A / B;
- Selezionate la lingua desiderata utilizzando i tasti cursore su e giù e attivate la lingua scelta premendo il pulsante A/B;
- Utilizzate il menu uscita o premete il pulsante Menu per lasciare questo sottomenu.

#### 5.4.6 Menu Impostazioni

Utilizzare il menu Impostazioni per regolare il tempo di visualizzazione del menu. Questo è il tempo in cui il menu TwinView sarà visualizzato sullo schermo quando non viene premuto nessun pulsante. Per impostazione predefinita, il tempo di visualizzazione del menu è impostato a 30 secondi. Per cambiare l'impostazione:

- Selezionate il canale di cui si desidera modificare le impostazioni di scomparsa del menu premendo il pulsante del canale A o del canale B;
- Attivate il menu premendo il pulsante Menu;
- Selezionate le impostazioni utilizzando i tasti cursore su e giù e attivate l'opzione premendo il tasto A/B;
- Selezionate Timeout utilizzando i tasti cursore su e giù e attivate l'opzione scelta premendo il pulsante A/B;
- Utilizzate i tasti freccia sinistra e destra per regolare il valore di timeout;
- Utilizzate il menu uscita o premete il pulsante Menu per lasciare questo sottomenu.

#### 5.4.7 Menu Ripristino (Factory Defaults)

L'attivazione di questo menu ripristina le impostazioni di TwinView ai valori di fabbrica per il canale selezionato:

- Selezionate il canale di cui si desidera ripristinare le impostazioni predefinite premendo il pulsante del canale A o del canale B;
- Attivate il menu premendo il pulsante Menu;
- Selezionate Ripristino utilizzando i tasti cursore su e giù e attivate l'opzione premendo il tasto A/B;
- Le impostazioni saranno ripristinate ai valori predefiniti;
- Utilizzate il menu Uscita o premete il pulsante Menu per lasciare questo sottomenu.

#### **5.4.8 Menu Selezione DVI/VGA**

Selezionate la porta DVI o VGA del canale a cui ClearView+ (o un altro video ingranditore) o il PC è stato collegato. Come impostazione predefinita c'è la porta VGA. Per selezionare una porta:

- Selezionate il canale A o B premendo il pulsante del canale A o del canale B;
- Attivate il menu premendo il pulsante Menu;
- Selezionate DVI/VGA con i tasti cursore su e giù e attivate l'opzione premendo il tasto A/B;
- Selezionate DVI o VGA dal sottomenu utilizzando i tasti cursore su e giù e attivate l'opzione scelta premendo il pulsante A/B;
- Utilizzate il menu uscita o premete il pulsante Menu per lasciare questo sottomenu.

#### **5.4.9 Menu Uscita**

Attivando questa voce di menu, uscite dal menu.

## 6. Risoluzione dei problemi

### Impostazioni predefinite

Se si verificano difficoltà di funzionamento di TwinView, è possibile ripristinare le impostazioni di fabbrica nel menu. È necessario ripristinare le impostazioni predefinite di fabbrica sia nel menu A che nel menu B.

### Nessuna immagine sul monitor dopo l'accensione

- Verificare che tutti i cavi e l'hardware siano collegati correttamente.
- Controllare che il monitor sia alimentato e verificare che la luce LED di TwinView sulla parte frontale sia illuminata quando l'unità è accesa.
- Assicurarci che la sorgente video corretta VGA o DVI sia selezionata nel menu di TwinView. La sorgente video può essere impostata per ogni canale. Assicurarci che sia per il canale A nel menu del canale A che per il canale B nel menu del canale B sia selezionato l'ingresso corrispondente.

### L'immagine ha un basso contrasto

- Assicurarci che i livelli di contrasto e di luminosità siano impostati correttamente nel menu. Il contrasto e la luminosità possono essere impostati per ciascun canale. Per impostare il contrasto per il canale A, selezionare il canale A prima attivare il menu. Lo stesso vale per il canale B.

### L'immagine del computer non viene visualizzata

- Verificate che sia corretta la connessione video del computer (VGA o DVI) al TwinView.
- Assicurarci che il PC sia collegato al canale B.
- Assicurarci che l'ingresso corretto, VGA o DVI, sia stato selezionato nel menu.
- Controllare le impostazioni di visualizzazione del PC per accertarsi che il monitor TwinView sia selezionato.

### L'immagine del PC non è chiara

- Assicurarci che la risoluzione video del computer sia impostata a 1920x1080.

### La funzione di divisione dello schermo non si regola automaticamente

- Verificate che il cavo USB sia collegato al TwinView e al PC.
- Verificate se state utilizzando ZoomText versione 9.04 o successiva oppure SuperNova versione 11.50 o successiva.
- Assicurarci che il software di TwinView sia installato e in esecuzione. L'icona del controller TwinView si trova sulla barra delle applicazioni accanto all'orologio. Se il controller TwinView non è in esecuzione, è possibile lanciarlo manualmente dal menu di avvio.
- Assicurarci che il controller TwinView sia attivo facendo doppio clic sull'icona e controllando lo stato.

## **7. Contattare il supporto tecnico**

Se avete domande sul funzionamento o sull'installazione di TwinView, contattate il distributore Optelec più vicino a voi. Consultate le ultime pagine di questo manuale per un elenco completo dei distributori Optelec.

## 8. Condizioni di garanzia

Optelec garantisce che TwinView, a partire dalla data di consegna, è esente da difetti di materiale e di fabbricazione.

La garanzia non è trasferibile e non si applica a gruppi, multi-utenti e agenzie. TwinView è stato progettato per l'utilizzo in ambito domestico e professionale. Optelec si riserva il diritto di riparare o sostituire qualsiasi TwinView acquistato con un prodotto simile o migliore.

In nessun caso Optelec o i suoi fornitori potranno essere ritenuti responsabili per eventuali danni indiretti o consequenziali. Azioni di intervento eventuale si limitano alla sostituzione di TwinView. Questa garanzia è valida solo per assistenza nel paese di acquisto originale, e con i sigilli intatti. Per ulteriori diritti di garanzia o assistenza durante o dopo il periodo di garanzia, si prega di contattare il proprio distributore Optelec.

Optelec non è responsabile per un utilizzo di questo dispositivo diverso da quello descritto in questo manuale.

## 9. Dichiarazioni di conformità

Questo prodotto è conforme ai requisiti di sicurezza e compatibilità elettromagnetica con le seguenti direttive:

FCC:

FCC part 15 Class B

C-Tick:

CISPR 22

EMC:

EN 50081-1

EN 55022

EN 55024

Sicurezza:

UL 60950

Le attrezzature elettriche medicali richiedono precauzioni speciali per quanto riguarda la Compatibilità Elettro Magnetica (EMC) e devono quindi essere installate in base alle indicazioni EMC.

**ATTENZIONE:** l'uso di accessori e cavi diversi da quelli specificati, eccetto quelli venduti dai produttori di TwinView come sostituzione di componenti interni, possono aumentare le emissioni o ridurre la funzionalità di TwinView.



Questo dispositivo è conforme CE, FCC e UL.

## 10. Caratteristiche tecniche

- Monitor da 24 pollici full HD per ipovisione con un angolo di visione di 178 gradi, che assicura un'immagine ultra nitida per utenti ipovedenti, anche quando si è seduti in prossimità dello schermo.
- Il supporto da tavolo regolabile in altezza consente una posizione di lettura più comoda.
- Visione più ampia e maggior numero di caratteri a parità di ingrandimento rispetto ad uno schermo da 22 pollici o più piccolo.
- Facile da usare grazie alle icone dei pulsanti ad alto contrasto.
- Le funzionalità del menu TwinView sono visualizzate in caratteri grandi per una facile regolazione da parte di utenti ipovedenti.

### Divisione dello schermo

- Semplice da attivare grazie ai pulsanti sul monitor stesso (senza bisogno di software aggiuntivi o pannello di controllo).
- Divisione dello schermo da risoluzioni VGA (640x480) fino a Full HD (1920x1080).
- Divisione dello schermo completamente automatica, senza ulteriori regolazioni necessarie all'interno del software di ingrandimento sul PC (ZoomText e SuperNova), grazie al software TwinView.
- Divisione dello schermo regolabile in orizzontale e verticale.
- Divisione dello schermo in tempo reale a 60 fotogrammi/secondo, senza interruzioni o ritardi nell'immagine.
- Connessione al PC tramite USB per una divisione dello schermo completamente automatica.

### Specifiche tecniche

- Full HD risoluzione 1920x1080
- Rapporto di alto contrasto 3000:1
- Schermo ad alta luminosità 300 cd/m<sup>2</sup>
- Tempo di risposta: 8 ms
- Angolo di visione 178 gradi usando tecnologia A-MVA 3
- Ingressi VGA e DVI
- Peso: 6.7 kg incluso il supporto; 4 kg escluso il supporto
- Dimensioni: 568 x 339 x 50 mm
- Supporto: ingressi VGA e DVI (da ClearView+, FarView, ClearReader+, ClearNote, ClearNote+)
- Alimentazione: 12V / 4A
- Frequenza: 50-60 Hz

### Condizioni operative

Temperatura : da +10°C a +35°C  
Umidità : < 70%, senza condensazione

### Condizioni per deposito e trasporto

Temperatura : da -10°C a +40°C  
Umidità : < 95%, senza condensazione



**Optelec Corporate Headquarters**

Optelec Holding Hoofdkantoor / Optelec, Siège social / Sede Optelec / Optelec oficinas centrales / Optelec Unternehmenssitz

**Optelec BV**

Breslau 4  
2993 LT Barendrecht  
The Netherlands  
T: +31 (0)88 6783 444  
[www.optelec.com](http://www.optelec.com)

**Optelec Offices Worldwide**

Optelec kantoren wereldwijd / Optelec dans le monde / Filiali Optelec nel mondo / Optelec oficinas por todo el mundo / Optelec Zweigniederlassungen Weltweit

**Optelec NV**

Baron Ruzettelaan 29  
8310 Bruges  
Belgium  
T: +32 (0)50 35 7555  
[www.optelec.be](http://www.optelec.be)

**Optelec Canada Inc.**

1832, Boulevard Marie-Victorin  
Longueuil, QC J4G 1Y9  
Canada  
T: +1 (0)450 677-1171  
[www.optelec.ca](http://www.optelec.ca)

**Optelec GmbH**

Fritzlärer Strasse 25  
34613 Schwalmstadt, Germany  
T: +49 (0)6691 96170  
[www.optelec.de](http://www.optelec.de)

**Optelec Nederland BV**

Breslau 4  
2993 LT Barendrecht, The Netherlands  
T: +31 (0)88 6783 555  
[www.optelec.nl](http://www.optelec.nl)

**Optelec UK Ltd.**

2 Millfield House, Woodshots Meadow,  
Watford WD18 8YX, United Kingdom  
T: +44 (1923) 23 13 13  
[www.optelec.co.uk](http://www.optelec.co.uk)

**Optelec US Inc.**

3030 Enterprise Court  
Suite C, Vista, CA 92081, U.S.A.  
T: +1 (800) 826 4200  
[www.optelec.com](http://www.optelec.com)

**[www.optelec.com](http://www.optelec.com)**